

# TOYOTOMI

## KS-R26



GB OPERATING MANUAL . . . . .	PAGE 2	(This product is not suitable for primary heating purpose)
DE GEBRAUCHSANWEISUNG . . . . .	PAGE 14	(Dieses Produkt eignet sich nicht als Hauptheizgerät)
NL GEBRUIKSAANWIJZING . . . . .	PAGE 28	(Dit product is niet geschikt voor gebruik als primaire verwarming)
ES INSTRUCCIONES DE USO . . . . .	PAGE 42	(Este producto no es adecuado para calefacción primaria)
IT ISTRUZIONI D'USO . . . . .	PAGE 56	(Il presente prodotto non è adatto a funzioni di riscaldamento primario)
DK BRUGERVEJLEDNING . . . . .	PAGE 70	(Dette produkt er ikke egnet til brug som primær opvarmingskilde)

## 26 TIPS FOR SAFE USE

- 1 DO NOT use petrol.
- 2 Make sure that children are always aware of the presence of a burning heater.
- 3 DO NOT move the heater when it is burning or still hot. DO NOT refill nor service the heater when it is burning or still hot.
- 4 Position the front of the heater at a minimum distance of 1.5 metres from flammable objects, furniture, spray can and gas cylinder. DO NOT store the jerrycan near the heater.
- 5 DO NOT use the heater in dusty places or in a strong wind. In both cases you will not have optimum burning.
- 6 Switch off the heater, before you leave or go sleeping.
- 7 Store and move fuel only in suitable tanks and jerrycans.
- 8 Make sure that the fuel is not exposed to heat or extreme temperature changes. ALWAYS store the fuel in a cool, dry and dark place (sunlight will affect the quality).
- 9 NEVER use the heater in places where harmful gasses or fumes may be present (e.g. exhaust gasses or paint fumes).
- 10 The top plate of the heater becomes hot. DO NOT cover the heater (there is a risk of fire). Avoid any contact with the top plate and grille.  
Due to high surface temperature, keep away from children.
- 11 ALWAYS make sure that there is sufficient ventilation.
- 12 The heater must not be located immediately below a socket-outlet.
- 13 This appliance can be used by children aged from 8 years and above and persons with reduced physical, sensory or mental capabilities or lack of experience and knowledge if they have been given supervision or instruction concerning use of the appliance in a safe way and understand the hazards involved.
- 14 Children shall not play with the appliance.
- 15 Cleaning and user maintenance shall not be made by children without supervision.
- 16 DO NOT stay too close to the heater for a long time, in order to avoid burn or dehydration.
- 17 WARNING - This heater is not equipped with a device to control the room temperature. DO NOT use this heater in unventilated places when they are occupied by persons not capable of leaving the place on their own, unless constant supervision is provided.
- 18 Rechargeable batteries are to be removed from the appliance before being charged.
- 19 The supply terminals are not to be short-circuited.
- 20 Different types of batteries or new and used batteries are not to be mixed.
- 21 Non-rechargeable batteries are not to be recharged.
- 22 DO NOT use the heater at a height of over 1500 meters.
- 23 ALWAYS ignite the heater with the knurled wick adjustment knob. NEVER use matches or a cigarette lighter.
- 24 DO NOT remove any heater components yourself. ALWAYS contact your dealer for repairs.
- 25 Let the heater cool down first, before you start any maintenance or service work.
- 26 For maintenance, wear gloves for your safety.

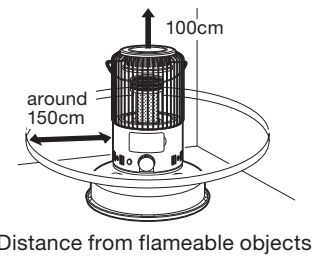

## 26 SICHERHEITSRATSCHLÄGE

- 1 NICHT Benzin benutzen.
- 2 Machen Sie Kinder immer auf die Anwesenheit eines brennenden Ofens aufmerksam.
- 3 Transportieren Sie den Ofen NICHT, wenn er brennt oder noch heiß ist. In diesem Fall auch KEINE Wartungsarbeiten durchführen.
- 4 Stellen Sie den Heizofen so auf, daß er sich minimal 1,5 Meter von brennbaren Gegenständen, Möbeln, Sprühdose und Gas Zylinder befindet. Bewahren Sie den Kanister NICHT neben dem Ofen auf.
- 5 Benutzen Sie den Heizofen NICHT in staubigen Orten oder bei starkem Wind. In beiden Fällen erhalten Sie keine optimale Verbrennung.
- 6 Schalten Sie den Heizofen aus, bevor Sie das Haus verlassen oder zu Bett gehen.
- 7 Lagern und transportieren Sie den Brennstoff ausschließlich in den dazu bestimmten Tanks und Kanistern.
- 8 Achten Sie darauf, daß der Brennstoff nicht Hitze oder extremen Temperaturunterschieden ausgesetzt wird. Lagern Sie den Brennstoff IMMER an einem kühlen, trockenen und dunklen Ort (Sonnenlicht schadet der Qualität).
- 9 Benutzen Sie den Heizofen NIEMALS an Stellen, an denen schädliche Gase oder Dämpfe auftreten könnten (zum Beispiel Auspuffgase oder Farbdämpfe).
- 10 Die Oberseite des Ofens wird heiß. Der Ofen darf NICHT abgedeckt werden (Feuergefahr). Berühren Sie die Oberseite und das Gitter nicht. Wegen der hohen Temperatur der Oberfläche, verwenden Sie das Gerät außerhalb der Reichweite von Kindern.
- 11 Achten Sie IMMER auf ausreichende Belüftung.
- 12 Das Heizgerät darf nicht direkt unter einer Steckdose stehen.
- 13 Dieses Gerät kann von Kindern ab 8 Jahren und Personen mit körperlicher, sensorischer oder geistiger Behinderung oder mangelnder Erfahrung und Wissen verwendet werden, wenn sie in die sichere Nutzung des Geräts eingewiesen wurden und die damit einhergehenden Gefahren verstanden haben.
- 14 Kinder nicht mit dem Gerät spielen lassen.
- 15 Reinigungs- und Wartungsarbeiten sollten nicht von Kindern ohne Aufsicht ausgeführt werden.
- 16 Halten Sie sich NICHT zu lange in der Nähe der Heizgeräte auf, um Verbrennungen oder Austrocknung zu vermeiden.
- 17 **WARNUNG** - Dieses Heizgerät ist nicht mit einer Vorrichtung zur Regelung der Raumtemperatur ausgestattet. Verwenden Sie dieses Heizgerät NICHT in unbelüfteten Orte, wenn diese von Personen besetzt sind, die nicht in der Lage sind, den Ort selbständig zu verlassen, es sei denn, es wird eine ständige Aufsicht gewährleistet.
- 18 Wiederaufladbare Batterien müssen vor dem Aufladen aus dem Gerät entfernt werden.
- 19 Die Versorgungsklemmen dürfen nicht kurzgeschlossen werden.
- 20 Unterschiedliche Batterietypen oder neue und gebrauchte Batterien dürfen nicht gemischt werden.
- 21 Nicht-wiederaufladbare Batterien dürfen nicht wiederaufgeladen werden.
- 22 Verwenden Sie den Heizer NICHT in einer Höhe von über 1500 Metern.
- 23 Zünden Sie den Heizofen IMMER über die gerändelter Drehregler. NIEMALS Streichhölzer oder ein Feuerzeug benutzen.
- 24 Entfernen Sie selbst KEINE Komponenten aus dem Heizofen. Wenden Sie sich bezüglich einer eventuellen Reparatur IMMER an Ihren Händler.
- 25 Lassen Sie das Heizgerät erst abkühlen, bevor Sie mit Wartungs- oder Servicearbeiten beginnen.
- 26 Tragen Sie für Wartungsarbeiten zu Ihrer Sicherheit Handschuhe.

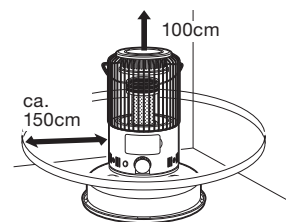

Abstand zu brennbaren Gegenständen

## 26 TIPS VOOR EEN VEILIG GEBRUIK

- 1 NIET benzine gebruiken.
- 2 Wijs kinderen altijd op de aanwezigheid van een brandende kachel.
- 3 Verplaats de kachel NIET als deze brandt of nog heet is. In dat geval ook NIET bijvullen en geen onderhoud verrichten.
- 4 Plaats de kachel op minimaal 1,5 meter van brandbare voorwerpen, meubels, spuitbus en gascilinder. De jerrycan NIET naast de kachel opslaan.
- 5 Gebruik de kachel NIET op stoffige plaatsen of bij harde wind. In beide gevallen krijgt u geen optimale verbranding.
- 6 Zet de kachel uit voordat u vertrekt of naar bed gaat.
- 7 Bewaar en vervoer de brandstof uitsluitend in de daarvoor bestemde wisseltankjes en jerrycans.
- 8 Zorg ervoor dat de brandstof niet bloot staat aan hitte of extreme temperatuurverschillen. Bewaar de brandstof ALTIJD op een koele, droge en donkere plaats (zonlicht tast de kwaliteit aan).
- 9 Gebruik de kachel NOOIT op plaatsen waar schadelijke gassen of dampen aanwezig kunnen zijn (bv. uitlaatgassen of verfdampen).
- 10 De bovenzijde van de kachel wordt heet. De kachel mag NIET afgedekt worden (brandgevaar). Vermijd elk contact met de bovenplaat en de grille. Houd het apparaat buiten de reikwijdte van kinderen als gevolg van de hoge temperatuur van de buitenkant van de kachel.
- 11 Zorg ALTIJD voor voldoende ventilatie.
- 12 De kachel mag niet direct onder een stopcontact geplaatst worden.
- 13 Dit apparaat kan worden gebruikt door kinderen vanaf 8 jaar en mensen met een lichamelijke, zintuiglijke of verstandelijke beperking en door mensen die geen ervaring met of kennis over het apparaat hebben als er toezicht op hen wordt gehouden of ze instructies hebben gekregen over veilig gebruik van het apparaat en op de hoogte zijn van de risico's.
- 14 Zorg ervoor dat kinderen niet met het apparaat spelen.
- 15 Reiniging en onderhoud dient niet te worden uitgevoerd door kinderen waarop geen toezicht wordt gehouden.
- 16 Blijf NIET te lang in de buurt van de kachel, om verbranding of uitdroging te voorkomen.
- 17 WAARSCHUWING - Deze kachel is niet uitgerust met een voorziening om de kamertemperatuur te regelen.  
Gebruik deze heater NIET op niet-geventileerde plaatsen wanneer zich hierin personen bevinden die niet in staat zijn de plaats zelfstandig te verlaten, tenzij voortdurend toezicht is voorzien.
- 18 Oplaadbare batterijen moeten uit het apparaat worden verwijderd voordat ze worden opgeladen.
- 19 De voedingsklemmen mogen niet worden kortgesloten.
- 20 Verschillende types van batterijen of nieuwe en gebruikte batterijen mogen niet samen gebruikt worden.
- 21 Niet-oplaadbare batterijen mogen niet opgeladen worden.
- 22 De kachel NIET gebruiken boven een hoogte VAN 1500 meter.
- 23 Maak de kachel ALTIJD aan met behulp van de gekartelde draaiknop. Gebruik nooit NOOIT of een aansteker.
- 24 Verwijder zelf geen onderdelen van de kachel. Neem voor een eventuele reparatie ALTIJD contact op met uw dealer.
- 25 Laat de kachel afkoelen voordat u onderhoud pleegt.
- 26 Voor uw veiligheid, gebruik handschoenen bij onderhoud.

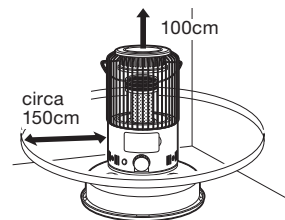

Afstand tot ontvlambare voorwerpen

## 26 SUGERENCIAS PARA UN USO SEGURO

- 1 NO use gasolina.
- 2 Asegúrese de que los niños son siempre conscientes de la presencia de una estufa encendida.
- 3 NO transportar la estufa cuando esté encendida o esté aún caliente, ni tampoco llenarla de combustible, ni efectuar trabajos de mantenimiento.
- 4 Coloque la estufa a una distancia mínima de 1,5 metros de los objetos inflamables, los muebles, aerosol y cilindro de gas. NO guarde el bidón junto a la estufa.
- 5 NO utilice la estufa en lugares con polvo o con mucho viento. En ambos casos, no habrá un funcionamiento óptimo.
- 6 Apague la estufa antes de salir de casa o al acostarse.
- 7 Conserve y transporte el combustible únicamente en los depósitos y bidones destinados para ello.
- 8 No exponga el combustible al calor o a cambios extremos de temperatura. SIEMPRE Guarde el combustible en un lugar oscuro, seco y fresco (la luz solar afecta a la calidad).
- 9 NUNCA utilice la estufa en lugares donde gases o vapores nocivos puedan estar presentes (por ej., gases de escape o vapores de pintura).
- 10 La parte superior de la estufa puede calentarse. NO cubra la estufa (hay un riesgo de fuego). Evite cualquier contacto con la parte superior y la rejilla. Debido a la alta temperatura de la superficie, manténgalo alejado de los niños.
- 11 Asegúrese SIEMPRE de una ventilación suficiente.
- 12 La estufa no deberá colocarse justo debajo de una toma de corriente.
- 13 Este aparato puede ser utilizado por niños a partir de 8 años y por personas con capacidades físicas, psíquicas o sensoriales reducidas, falta de experiencia y conocimientos, siempre que tengan supervisión o reciban instrucciones sobre el uso seguro del dispositivo y comprendan los riesgos que conlleva.
- 14 Los niños no deben utilizar el aparato como un juguete.
- 15 Las tareas de limpieza y mantenimiento reservadas al usuario no deben ser realizadas por niños sin supervisión.
- 16 NO permanezca demasiado tiempo cerca de la estufa, para evitar quemaduras o deshidratación.
- 17 ADVERTENCIA - Esta estufa no está equipada con un dispositivo para controlar la temperatura del lugar.  
NO utilice esta estufa en lugares pequeños cuando estén ocupados por personas que no sean capaces de salir del lugar por sí mismas, a menos que haya una supervisión constante.
- 18 Las baterías recargables deben retirarse del aparato antes de cargarlas.
- 19 Los terminales de alimentación no deben cortocircuitarse.
- 20 NO deben mezclarse tipos de pilas diferentes o pilas nuevas y usadas.
- 21 NO recargar pilas no recargables.
- 22 NO utilice el calefactor a una altitud superior a 1500 metros.
- 23 Encienda el calefactor SIEMPRE con la perilla de ajuste estriada. NO utilice NUNCA cerillas o un mechero.
- 24 NO retire ningún componente del calentador usted mismo. Para eventuales reparaciones, consulte SIEMPRE a su distribuidor.
- 25 Deje que el calentador se enfríe primero, antes de comenzar cualquier trabajo de mantenimiento o servicio.
- 26 Para el mantenimiento, utilizar guantes para su seguridad.

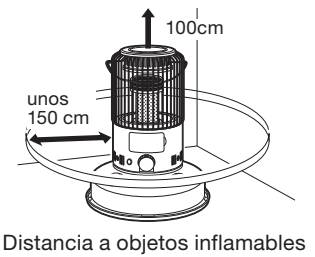

## 26 CONSIGLI PER UN USO SICURO

- 1 NON usate benzina.
- 2 Richiamare sempre l'attenzione dei bambini sui pericoli di una stufa accesa.
- 3 NON spostare la stufa se questa è accesa o se è ancora calda. In tal caso, NON riempirla di combustibile e non eseguire la manutenzione.
- 4 Posizionare la stufa ad una distanza minima di 1,5 metri da oggetti infiammabili, mobili, spray can e cilindro a gas. NON conservare la tanica vicino alla stufa.
- 5 NON usare la stufa in luoghi polverosi o con vento forte. In entrambi i casi non si avrà una combustione ottimale.
- 6 Spegnerla prima di uscire o prima di andare a letto.
- 7 Conservare e trasportare il combustibile nei contenitori appositi.
- 8 Assicurarsi che il combustibile non sia esposto a fonti di calore o a forti escursioni termiche. Conservare SEMPRE il combustibile in un luogo fresco, secco ed asciutto (la luce del sole ne intacca la qualità).
- 9 NON usare mai la stufa in luoghi dove possono essere presenti gas o vapori pericolosi (ad esempio, gas di scarico o vapori di vernici).
- 10 La parte superiore della stufa diventa molto calda. La stufa NON può essere coperto (pericolo d'incendio). Evitare ogni contatto con il tettuccio e la griglia. A causa delle alte temperature della stufa, si raccomanda di tenere i bambini a distanza di sicurezza.
- 11 Assicurarsi SEMPRE che la ventilazione sia sufficiente.
- 12 Non posizionare il dispositivo di riscaldamento immediatamente sotto ad una presa di corrente.
- 13 Il dispositivo può essere usato da bambini a partire dagli 8 anni di età e da persone con capacità fisiche, sensoriali o mentali ridotte o con mancanza di esperienza e conoscenze a condizione che siano state fornite istruzioni e supervisione in merito a un uso sicuro del dispositivo accertandosi del fatto che siano stati compresi i rischi associati all'uso del dispositivo stesso.
- 14 I bambini non dovrebbero giocare col dispositivo.
- 15 Le operazioni di pulizia e manutenzione da parte dell'utente non vanno eseguite dai bambini senza supervisione.
- 16 NON stare troppo vicino alla stufa per lungo tempo, per evitare ustioni o disidratazione.
- 17 ATTENZIONE - Questa stufa non è dotata di un dispositivo per il controllo della temperatura. NON utilizzare la stufa in stanze piccole quando sono occupate da persone non in grado di lasciare la stanza da sole, a meno che non sia fornita una supervisione costante.
- 18 Le batterie ricaricabili devono essere rimosse dall'apparecchio prima di essere ricaricate.
- 19 I terminali di alimentazione non devono essere cortocircuitati.
- 20 NON devono essere mischiati tipi di batterie diversi o batterie nuove e usate.
- 21 NON ricaricare le batterie non ricaricabili.
- 22 NON usare la stufa ad un'altezza superiore a 1500 m sul livello del mare.
- 23 Accendere SEMPRE la stufa con la manopola di regolazione dello stoppino zigrinato. NON usare MAI fiammiferi o un accendino.
- 24 NON rimuovere da soli alcun componente della stufa. Per un'eventuale riparazione contattare SEMPRE il rivenditore.
- 25 Lasciare raffreddare la stufa prima di iniziare qualsiasi intervento di manutenzione o assistenza.
- 26 Nel fare manutenzione per la vostra sicurezza vi suggeriamo di usare dei guanti.

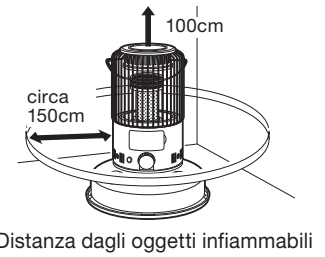

## 26 TIPS FOR U FARLIG BRUG

- 1 Brug IKKE benzin.
- 2 Børn bør være under opsyn, så det sikres, at de ikke leger med apparatet.
- 3 Flyt ALDRIG kaminen, når den brænder eller stadig er varm. I dette tilfælde må den heller IKKE påfyldes eller vedligeholdes.
- 4 Placer kaminen mindst 1,5 meter fra brændbare genstande, møbler, spray dåse og gas cylinder. Opbevar IKKE dunken ved siden af kaminen.
- 5 Brug IKKE kaminen på støvede steder eller i stærk vind. I begge tilfælde vil du ikke få optimal forbrænding.
- 6 Sluk kaminen før De forlader huset eller går i seng.
- 7 Opbevar og transporter altid brændstoffet i de dertil beregnede tanke og dunke.
- 8 Sørg for, at brændstoffet ikke udsættes for varme eller ekstreme temperaturforskelle. Opbevar ALTID brændstoffet et køligt, tørt og mørkt sted (sollys forringer kvaliteten af brændstoffet).
- 9 Brug ALDRIG kaminen på steder, hvor der kan være skadelige gasser eller dampe (f.eks. udstødningsgasser eller malingsdampe).
- 10 Vær opmærksom på, at kaminens gitter bliver meget varmt. Hvis der anbringes ting oven på kaminen, udgør det en brandfare. På grund af den høje overfladetemperatur bør den holdes væk fra børn.
- 11 Sørg ALTID for tilstrækkelig ventilation.
- 12 Varmeapparatet må ikke være placeret umiddelbart under en stikkontakt.
- 13 Dette apparat kan bruges af børn i alderen fra 8 år og derover og personer med nedsatte fysiske, sensoriske eller mentale evner eller manglende erfaring og viden, hvis de er blevet vejledt eller instrueret i brugen af apparatet på en sikker måde og forstår de involverede farer.
- 14 Børn må ikke lege med apparatet.
- 15 Rengøring og brugervedligeholdelse må ikke foretages af børn uden vejledning.
- 16 Du må IKKE opholde dig for tæt på varmelegemet i længere tid for at undgå forbrændinger eller dehydrering.
- 17 ADVARSEL - Dette apparat er ikke udstyret med en anordning til regulering af rumtemperaturen.  
Brug IKKE dette apparat i ikke-ventilerede områder, hvor der er personer, som ikke kan forlade området uden hjælp, medmindre der er konstant opsyn.
- 18 Genopladelige batterier skal tages ud af apparatet, før de oplades.
- 19 Forsyningsterminalerne må ikke kortsluttes.
- 20 Forskellige typer batterier eller nye og brugte batterier må ikke blandes.
- 21 Ikke-genopladelige batterier må ikke genoplades.
- 22 Brug IKKE varmeren i højder over 1500 meter.
- 23 Tænd ALTID ovnen med den den riflede drejeknap. Brug ALDRIG tændstikker eller en lighter.
- 24 Fjern IKKE selv nogen dele fra varmeren. Kontakt i forbindelse med reparation ALTID Deres forhandler.
- 25 Lad varmeren køle af først, før du påbegynder vedligeholdelses- eller servicearbejde.
- 26 Til vedligeholdelse skal du bære handsker for din sikkerhed.

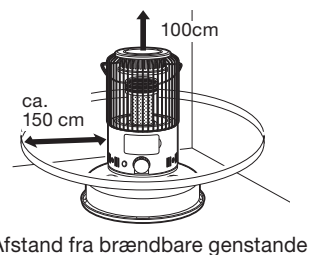

Thank you for choosing a "TOYOTOMI" product!

Toyotomi products are used by satisfied customers worldwide. In order to assure the comfortable and safe use of our products by customers in each country, our products conform to the safety standards not only in Japan but also in every country around the world we do business with.

Toyotomi tailors its products to satisfy its customer's needs by always pursuing our business philosophy, "sharing joys in daily living". We will continue to research, develop and manufacture products that match people's lifestyle for efficiency, safety and comfort.

We hope that you'll enjoy your Toyotomi appliance for years to come!

We invite you to read this instruction manual first, to ensure the maximum lifetime for this appliance.

Get to know us better...visit us at [www.toyotomi.eu](http://www.toyotomi.eu) for our full line of products.

**1 READ THE DIRECTIONS FOR USE FIRST.**

**2 IN CASE OF ANY DOUBT, CONTACT YOUR DEALER.**

**3 BEFORE YOU START READING, CONSULT THE MAIN COMPONENTS LIST ON THE LAST PAGE.**

## GENERAL DIRECTIONS FOR USE

*Below you will find the main steps to be taken for using your heater. For more details, please refer to the MANUAL.*

- 1** Remove all packaging materials (*refer to Section A*).
- 2** Fill the fuel tank **7** and wait 30 minutes before you ignite the heater (*refer to Section B, Fig. F*).
- 3** Insert the batteries into the battery holder **9** (*refer to Section A, Fig. D*).
- 4** Check whether the combustion chamber **3** is fully upright (*refer to Section C, Fig. I*).
- 5** Ignite the heater by turning the knurled wick adjustment knob **2** as far to the right as possible (*refer to Section C, Fig. H*).
- 6** Prior to adjusting the flame (*refer to Section D*), let the heater heat up for 30 minutes.
- 7** Switch off the heater (*refer to Section E*).

- As a fire precaution, the tank must be filled either when the heater has been turned off or in another place than the place where the heater is installed.
- Always ensure that the tank is closed properly after filling it at a safe distance from all sources of heat and open flames (*see Section B*).
- The first time you ignite your heater it will smell like 'new' for a short time.
- Store all fuel containers with their original caps and seals in a cool and dark place.
- Fuel ages. Use new fuel at the start of every heating season.
- Only use high quality and water-free pure paraffin in accordance with local legislation (TOYOTOMI fuel).
- Before changing brands and/or types of fuel make sure that the mobile heater first completely empties all of the remaining fuel inside the heater.

## WHAT YOU NEED TO KNOW IN ADVANCE

### ALWAYS MAKE SURE THAT THERE IS SUFFICIENT VENTILATION

Read this user manual carefully before using the appliance and keep it for future reference. Install this device only when it complies with local/national legislation, ordinances and standards.

For comfortable and safe heating ensure that there is sufficient ventilation.

Regardless of the model, you must always make sure that the heater is used in a place large enough to enable the heater to be used safely without extra ventilation (*refer to Section J*). If the place is smaller than required, you must always open a door or window slightly (ensuring an opening of approx. 2.5 cm). It is important that every place where the heater is used has sufficient air intake and efficient air outflow (both openings must have a minimum cross section of 50 cm<sup>2</sup>). We also recommend doing this in highly insulated or draught-free places and/or at high altitude. Do not use your heater in cellars or other underground areas.

### OUTDOOR USE

Your heater can be used in the garden or on the patio. Make sure the floor is firm and completely level. Do not expose the heater to rain, hail, snow, etc. **DO NOT use the heater in a strong wind** for reasons of safety and to prevent soot build-up. Position the heater at a minimum distance of 1.5 metre from flammables objects; take care when using the heater under awnings or canopies.

**ESPECIALLY FOR UNITED KINGDOM:** Only use Class C1 paraffin fuel in accordance with BS2869; Part 2, or equivalent.

**ESPECIALLY FOR FRANCE:** This heater is prohibited to be imported or sold in France, while it is not in conformity with French legislation (Décret no. 92-1280 du 10-12-1992)

**ESPECIALLY FOR SPAIN:** This heater is only for outdoor use. This heater is not equipped with a device to control the room temperature, therefore it can not be used indoor.

The user must comply with the following instructions for proper use:

#### DO NOT

- use petrol.
- \*In cases of emergency, use a fire extinguisher.
- use the liquid fuel-operated mobile heater in caravans, boats, and vehicle cabins.
- modify the heater safety features.
- heat the empty cooking utensils.
- use cooking utensils that are unstable and/or larger than the top plate.
- \*If there is a spill or boil over, wipe away any spilled water from the heater.

The use of this type of heating in public spaces is subject to prior regulatory permission. Obtain proper information on this in advance.

#### THE RIGHT FUEL

Your heater has been designed for use with high-quality water-free pure paraffin oil (TOYOTOMI fuel). Only fuels of this kind will ensure clean and proper burning. Lower quality fuel may result in:

- increased possibility of malfunctioning
- incomplete burning
- reduced heater lifetime
- smoke and/or smells
- deposits on the grid or mantle

Using the right fuel is therefore essential for safe, efficient, and comfortable use of your heater.

Damage and/or malfunctions of the heater due to the use of other than high quality water-free pure paraffin oil is **not** covered by the warranty.

Always refer to ([www.toyotomi.eu](http://www.toyotomi.eu)) for the right fuel for your heater.



*Only the use of the correct fuel will ensure safe, efficient, and comfortable use of your heater.*



# MANUAL

## A INSTALLING THE HEATER

- 1 Carefully remove your heater from the box and check the contents. In addition to the heater you also need to have:
  - a manual fuel pump
  - the drip tray
  - these directions for useKeep the box and the packaging materials for storage and/or transportation.

- 2 Remove the packaging material from the grill ⑥ (Fig. A, B).

**!** Risk of fire. The packing materials are flammable.

- 3 Place the drip tray on the floor. Place the heater on the drip tray so the four (4) legs of the heater are next to the four (4) tabs on the tray. Turn the heater clockwise until the feet slide into their tabs (Fig. C).

**!** Do not operate your heater without the drip tray.

- 4 Fill the fuel tank as indicated in *Section B*.
- 5 Insert the batteries into their holder ⑨ at the back of the heater (Fig. D). Ensure that the positive and negative poles match the + and - marks indicated on the battery housing. It is best to use new alkaline batteries (4x C-size). Replace the battery cover.
- 6 The floor should be firm and completely level. Reposition the heater, when it is not level. Do not correct the situation by placing books or other goods under the heater.
- 7 Your heater is now ready for use.

**!** Do not use the heater at a height of over 1500 meters.

## B FILLING FUEL

Do not fill the fuel tank in the living room, but in a more suitable place (there can always be some spillage). Follow the procedure below:

- 1 Make sure that the heater is switched off.
- 2 Insert the straight tube of the manual fuel siphon into the paraffin container. Remove the fuel tank cap ⑫ on the heater (Fig. E), and insert the siphon's flexible hose into the fuel tank opening (Fig. F).
- 3 Lock the valve on top of the pump (turn clockwise).
- 4 Squeeze the pump a few times, until fuel starts flowing into the fuel tank. As soon as this happens, there is no need to press any longer.

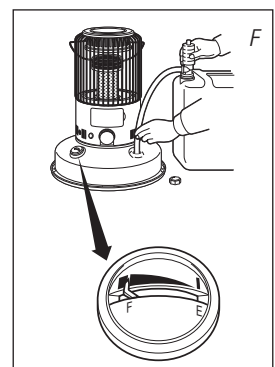
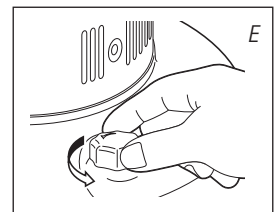
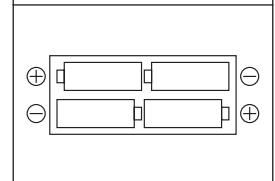
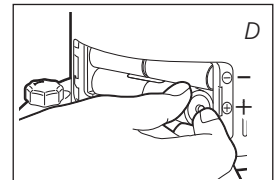
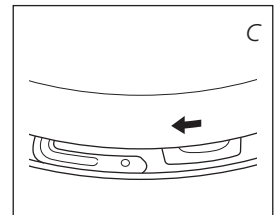
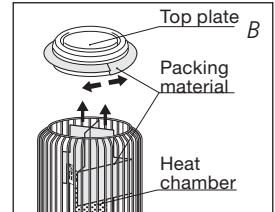
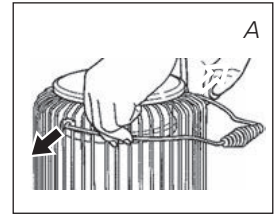

**5** Stop filling by loosening the valve on top of the pump (turn anti-clock-wise), once the gauge indicates that the tank **7** is full (Fig. F).

**6** Remove the siphon carefully, allowing the excess paraffin to drain from the tube back into container. Replace the fuel tank cap and tighten it securely (Fig. G). Be sure to wipe away any spilled paraffin from tank or other heater parts.

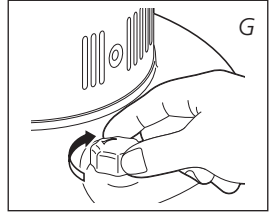

**!** Be especially careful to avoid overfilling the tank with very cold paraffin; otherwise overflow might occur when the fuel warms up.

## C IGNITING THE HEATER

**!** When you first use your new heater, ignite it out of the living area of your house, either in a garage or an outside area protected from strong drafts. Burn it for about 15 minutes to remove all of the protective oil present on the burner parts. If this 15 minute "burn-in" is done inside, some objectionable odour will be observed. This procedure is necessary **ONLY THE FIRST TIME** you ignite your heater.

**!** If you have fuelled your heater for the first time, or if you are refuelling it after it has been out of fuel for a long time, you will need to wait about thirty (30) minutes for the wick to become fully saturated before lighting. Failure to allow enough time for the wick to become fully saturated may cause permanent damage to the wick when it is lighted.

**!** Always ignite the heater with the knurled wick adjustment knob **2**. Never use matches or cigarette lighters.



Follow the procedure below:

**1** Turn the knurled wick adjustment knob **2** clockwise to its stop (Fig. H). If you apply more pressure you may turn it slightly further; however, it will automatically return to the start position. When you have set the wick to its highest position, this action will automatically activate the safety device.

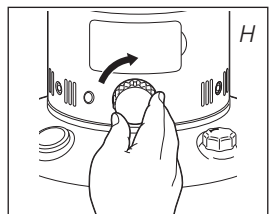

**!** If the heater has been used only a few times and the wick adjuster knob is not locked, first turn the wick adjuster knob (Fig. I) completely left, before putting the wick in the highest position for ignition (*Section C*).

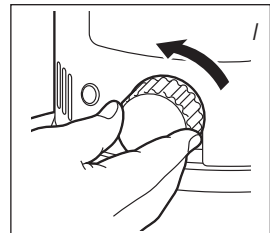

**!** After having ignited the heater, always check whether the combustion chamber **3** is level, by sliding it slightly to the left and the right by combustion chamber handle **4** (Fig. J). This should be a smooth movement. If the combustion chamber is not level, this will cause smoke and soot to develop.

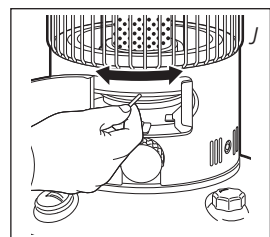

## D ADJUSTING THE FLAME

After you have ignited the heater, it will take 30 minutes for the flame to become visible in the combustion chamber. Only then can you check whether the flame is correct. Too high a flame may cause smoke and soot, whereas too low a flame causes smells (Fig. K). The flame can be adjusted with the knurled wick adjustment knob ② (Fig. I).

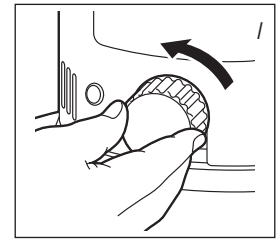

Burning that is too low may be caused by:

- insufficient fuel (fill the tank)
- poor fuel quality (contact your dealer)
- insufficient ventilation (leave window or door ajar)
- wastage of the wick (contact your dealer or replace the wick, refer to Section L)

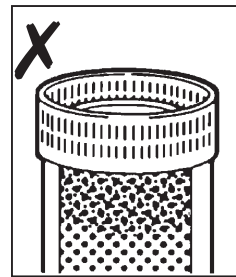
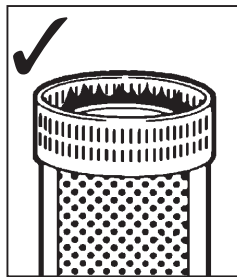
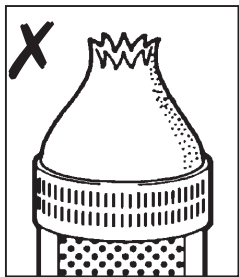

◀ K

## E SWITCHING OFF THE HEATER

Turn the knurled wick adjustment knob ② counter-clockwise to its stop (Fig. I). The flame will extinguish after a little while.

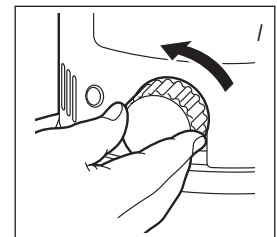

**!** For routine turn-off, DO NOT use the "Safety button" or activate the "Automatic Extinguisher" by jarring the heater. These methods may cause unwanted odour, soot and smoke. Only the wick adjuster knob should be used for normal shutoff.

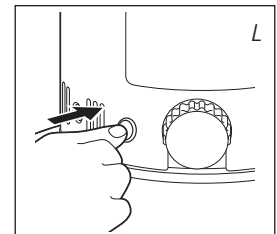

**!** In case of an emergency, switch off the heater by pushing down the safety button ① (Fig. L).

## F MALFUNCTION, CAUSES AND SOLUTIONS

If any malfunctioning cannot be solved from the directions below, please contact your dealer.

### THE HEATER DOES NOT IGNITE

- The batteries are not positioned correctly in the holder.  
*Check (Fig. D).*
- There is not enough power left in the batteries for the ignition.  
*Replace (Fig. D).*
- You have run out of fuel from the tank or the wick has been replaced.  
*After having refilled, wait for 30 minutes before igniting the heater.*

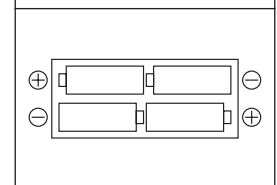
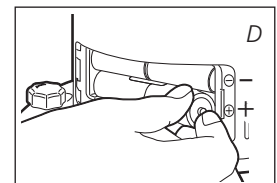

### **IRREGULAR FLAME AND/OR SOOT AND/OR SMELLS**

- The combustion chamber ③ has not been positioned correctly.  
*Use the combustion chamber handle ④ to put it level, until you can easily slide it slightly to the left and to the right and the chamber is level.*
- The flame height has not been adjusted properly.  
*See Fig. K and the directions in Section D.*
- You are using fuel which is past its 'use by' date.  
*Start every heating season with fresh fuel.*
- You are using the incorrect type of fuel.  
*Refer to THE RIGHT FUEL (Section 'What you need to know in advance').*
- Dust has gathered in the lower part of the heater.  
*Contact your dealer.*
- The wick height is not correct.  
*Contact your dealer.*
- You are using in unventilated place or where exposed to strong wind.  
*Turn off, and place the heater in ventilated place or avoid from the wind.*

### **THE HEATER SLOWLY EXTINGUISHES**

- The fuel tank is empty.  
*Refer to Section B.*
- The fuel tank is contaminated by water.  
*Contact your dealer.*
- The wick has hardened on the upper side.  
*Burn the heater until all fuel is used (Section G). Use the right fuel.*
- You are using fuel which is past its 'use by' date.  
*Start every heating season with fresh fuel.*

### **THE HEATER REMAINS BURNING LOW**

- Wick position too low.  
*Contact your dealer.*
- Before you refilled the tank, the heater had burnt up almost all the fuel.  
*After having refilled, wait for 30 minutes before igniting the heater.*
- You are using the incorrect type of fuel.  
*Refer to THE RIGHT FUEL (Section 'What you need to know in advance').*
- The room is insufficiently ventilated.  
*Leave a window or a door wide open for a while.*

### **THE HEATER BURNS TOO HIGH, THE FLAMES CANNOT BE ADJUSTED.**

- The flame at the initial stage is tending to make higher flame due to the brand new components. The flame will be lower after approximately 10 hours combustion.
- You are using an incorrect, too volatile type of fuel.  
*Refer to THE RIGHT FUEL (Section 'What you need to know in advance').*
- Wick position too high.  
*Contact your dealer.*

## G MAINTENANCE

Your heater needs hardly any maintenance. It is, however, important that you remove dust and stains in time with a damp cloth, because otherwise these may cause stains that are hard to remove. Under normal conditions, only 3 components are subject to wear:

### 1. THE BATTERIES

You may replace the batteries yourself. Check the spark discharge sound. If the sound is cracked, the voltage of the battery is low. Please change the battery. Check the ignition plug following the maintenance procedure 3 if the sound does not change even after the replacement of the battery. Do not dispose of old batteries along with the other domestic waste. Follow the locally applicable regulations regarding the disposal of domestic chemical waste.



### 2. THE WICK

To extend the glass fibre wick life, you must occasionally let the heater burn until the tank is completely emptied and the heater extinguishes by itself. Do this when you notice that the flame is weakening. The burn-out will cause some smells, so it is recommended that you take the heater outside of the living room.

### 3. THE ELECTRODES

When the electrodes get dirty by carbon or tar, clean the electrodes. If the electrodes dig into the wick, it may cause the ignition failure. Then fix the position of the electrodes. Be sure not to spill the water on the electrodes.



Do not remove any heater components yourself. Always contact your dealer for repairs.



Let the heater cool down first, before you start any maintenance or service work.



For maintenance, wear gloves for your safety.

## H STORAGE (END OF THE HEATING SEASON)

We recommend that you burn up all the fuel in the fuel tank at the end of the heating season and store the heater properly. Follow the procedure below:

- 1 Ignite the heater outside the living room and let it burn until all fuel is used.
- 2 Let the heater cool down.
- 3 Clean the heater with a damp cloth and then dry it with a cloth.
- 4 Remove the batteries from the holder ⑨ and store them in a dry place.
- 5 Store the heater in a dust-free place, if possible in its original packaging. Unused fuel cannot be used for the next heating season. If there is still some fuel left, do not throw it away, but dispose of it in accordance with the local regulations for the disposal of domestic chemical waste. Always start the new heating season with fresh fuel. When you start re-using the heater, follow the instructions again (*starting from Section A and as specified*).

## I TRANSPORTATION

Take the following measures to avoid fuel leakage during the transportation of the heater:

- 1 Let the heater cool down.
- 2 Always move the heater in an upright position.

## J SPECIFICATIONS

Ignition	electrical	Dimensions (mm)	width	388
Fuel	paraffin	(including base plate)	depth	388
Capacity (kW)*	2.60		height	474
Suitable space (m <sup>3</sup> )**	41-95	Accessories:	manual fuel pump	
Fuel consumption (l/hr)*	0.271	Required batteries	size C, 1.5V x 4	
Fuel consumption (g/hr)*	217			
Burning time per tank (hr)*	22.0			
Capacity fuel tank (litres)	6.0			
Weight (kg)	5.9			
Wick type	P			

\* At maximum setting

\*\* Specified values are indicative

## K WARRANTY PROVISIONS

Your heater comes with a 24-month warranty starting on the date of purchase. Within this period all defects in material or workmanship will be repaired without any charge. The following provisions shall apply regarding this warranty:

- 1 We expressly dismiss all other claims for damages, including consequential damages.
- 2 Any repairs or replacements of components within the term of warranty will not result in an extension of the term of warranty.
- 3 The warranty will no longer apply, when the heater has been modified, non-original parts have been used, or when it is repaired by third parties.
- 4 The warranty will not apply to parts that are subject to normal wear, such as the batteries, the wick and the manual fuel pump.
- 5 The warranty will only apply, when you present the original, dated proof of purchase, provided no changes have been made to it.
- 6 The warranty will not apply to damages caused by actions not in compliance with the Directions for Use, neglect, and the use of an incorrect type of fuel, or fuel past its use-by date. The use of incorrect fuel can even be dangerous\*.
- 7 Transportation costs and the risks involved during the transportation of the heater or heater components will always be the responsibility of the purchaser.



In order to avoid unnecessary costs, we recommend that you always read the 'Directions for Use' carefully first. In case they offer no solution, please take the heater to your dealer for repair.

\* Highly inflammable substances may induce uncontrollable burning, causing flames to break out. Should this happen, never try to move the heater, but always switch off the heater immediately (refer to Section E). In cases of emergency you may use a fire extinguisher, but only a type B extinguisher: a carbon dioxide or powder extinguisher.

## REPLACING THE WICK

**L ENSURE THAT THE HEATER IS OFF AND COMPLETELY COOL BEFORE STARTING TO REPLACE THE WICK.**

- 1 Release the automatic extinguisher by pushing down the safety button.
- 2 Remove the three (3) screws holding heater cover, and lift cover up. Remove batteries from the battery holder.
- 3 Remove the heat chamber.
- 4 Remove the three (3) wing nuts around the wick adjuster. Lift the wick adjuster off the heater while moving it slightly back and forth.
- 5 Slide two fingers between the orange band on the wick and the wick adjuster. After lifting all three (3) pins off the slots, fold the wick and remove it.

NOTE: DO NOT damage the electrodes of igniter unit on the Wick Adjuster at the time of replacing the wick.

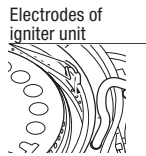

- 6 Place the wick adjuster on its side. Next, line up the two (2) openings in the wick adjuster:
  - 1) the diagonal slots in the fixed part of the wick adjuster
  - 2) the slots in the moving part of the wick adjuster controlled by the wick adjuster knob.

- 7 Fold the new wick in quarters and insert it into the wick adjuster from wick adjuster bottom. Place one of the pins in one of the line-up openings. If you experience difficulty, gently turn the wick adjuster knob clockwise. Then insert the two other pins, turning the wick adjuster knob if necessary.

- 8 Finally, gently press the wick, all along its circumference, against the adjuster to insure that it is firmly in place.

- 9 Lower the wick adjuster into the fuel tank, guiding the tail of the wick so it fits over the primary air tube and evenly into place. Point the wick adjuster knob to the front of the heater. Insure that the wick adjuster is centered over the studs on the fuel tank.

NOTE: Be careful with the Rubber packing.

NOTE: The space between the wick adjuster and the primary air tube should be even all around.

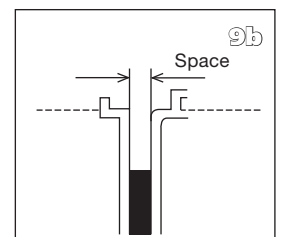
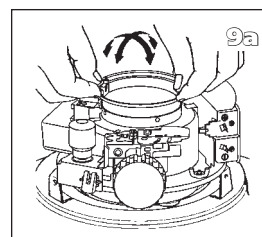
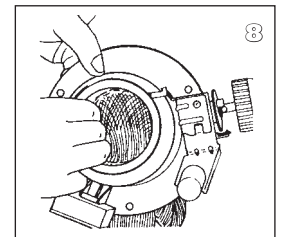
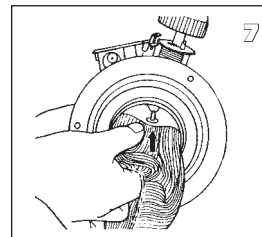
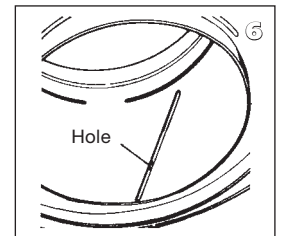
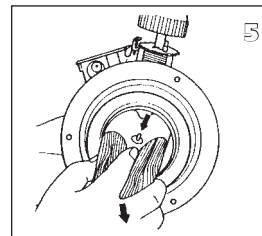
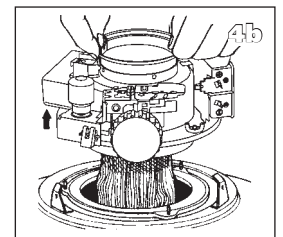
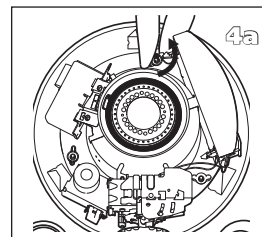
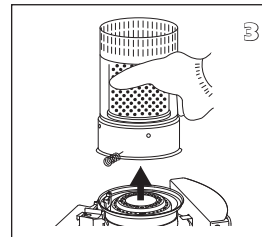
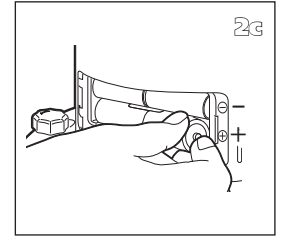
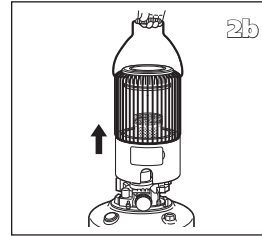
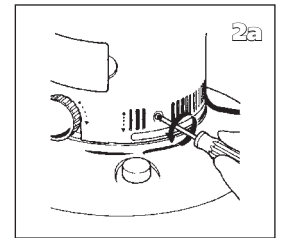
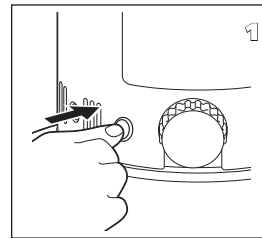

NOTE: Make certain the top of the wick adjuster and the top of primary air tube are the same height. If they are uneven, the flames tend to be uneven, too.

- 10** Tighten the three (3) wing nuts around the wick adjuster.

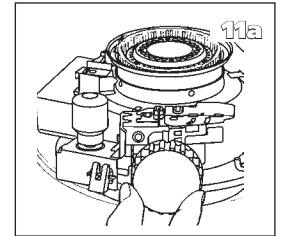
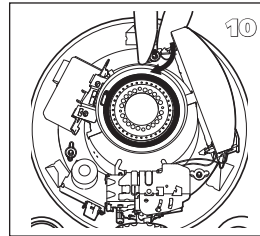

- 11** Turn the wick adjuster knob to be sure the wick moves smoothly up and down.

After replacing the wick, check the operation of the automatic extinguisher by pushing down the safety button.

Wick height should be 5mm when wick adjuster knob is turned fully clockwise. Be sure to check.

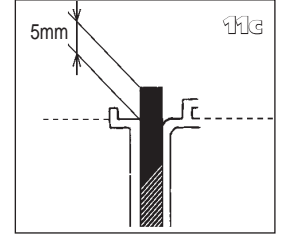
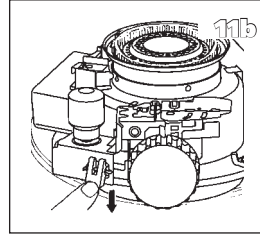

NOTE: If the wick does not move smoothly and easily, or wick height is not in the range of 4-6mm, do not use the heater. Disassemble and repeat items 6 through 11.

NOTE: If any ragged edges appear on the top of the wick, trim them with a scissors carefully. DO NOT cut the body of the wick.

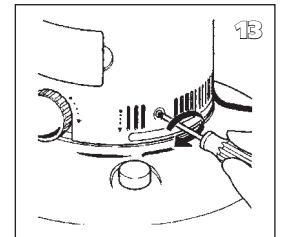
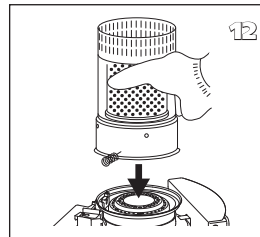

- 12** Install the heat chamber.
- 13** Replace the heater cover on the fuel tank and secure it into position with three (3) screws. Replace batteries in the battery holder. Be sure that the combustion chamber is properly seated by moving the combustion chamber handle left and right.

Once again, check the proper operation of the automatic extinguisher.

NOTE: Before lighting a new wick for the first time, turn the wick to its lowest position and allow the wick to saturate with paraffin for about thirty (30) minutes.



Vielen Dank für den Kauf des Marken-Heizofens von Toyotomi!

Der japanische Hersteller Toyotomi Co. Ltd. ist weltweiter Marktführer im Bereich mobiler Petroleumöfen. Toyotomi steht für Service, Qualität und Garantie.

Auf der ganzen Welt nutzen zufriedene Kunden die komfortablen und sicheren Heizöfen.

Toyotomi-Produkte erfüllen einen sehr hohen Sicherheitsstandard, sie erfüllen die Sicherheitsnormen nicht nur in Japan, sondern auch in allen Ländern auf der Welt, in denen die Produkte verkauft werden.

Effizienz, Sicherheit und Komfort sind oberste Ziele bei Toyotomi.

Wir hoffen, dass Sie Ihr Toyotomi-Produkt viele Jahre genießen können.

Bitte lesen Sie zunächst sorgfältig die Anleitung, um Ihr Gerät optimal einzusetzen.

Informieren Sie sich auch über unsere anderen Produkten. Besuchen Sie uns auf [www.toyotomi.eu](http://www.toyotomi.eu) für unsere gesamte Produktlinie.

**1 LESEN SIE ZUERST DIE BETRIEBSANLEITUNG.**

**2 WENDEN SIE SICH IM ZWEIFELSFALL AN IHREN HÄNDLER.**

**3 VOR DEM LESEN DER ANLEITUNG, KONSULTIEREN SIE DIE HAUPTKOMPONENTEN LISTE AUF DER LETZTEN SEITE.**

## KURZANLEITUNG

Nachfolgend sind in groben Zügen die Schritte angegeben, die zur Inbetriebnahme Ihres Heizofens ausgeführt werden müssen. Detaillierte Beschreibung der Handlungen entnehmen Sie bitte der GEBRAUCHSANWEISUNG.

- 1** Entfernen Sie das gesamte Verpackungsmaterial (siehe Kapitel A).
- 2** Füllen Sie den Brennstoffbehälter **7** und warten Sie 30 Minuten, bevor Sie den Heizofen anzünden (siehe Kapitel B, Abb. F).
- 3** Legen Sie die Batterien in den Batteriehalter **9** ein (siehe Kapitel A, Abb. D).
- 4** Kontrollieren Sie, ob die Brennkammer **3** absolut senkrecht steht (siehe Kapitel C, Abb. I).
- 5** Starten Sie den Heizofen, indem Sie den Drehregler **2** langsam nach rechts drehen, bis er sich nicht weiter drehen läßt (siehe Kapitel C, Abb. H).
- 6** Heizen Sie den Heizofen 30 Minuten vor, bevor Sie die Flamme regeln (siehe Kapitel D).
- 7** Schalten Sie den Heizofen aus (siehe Kapitel E).

- Zur Vorbeugung von Feuer muss entweder der Heizofen vor dem Füllen des Brennstoffbehälters ausgeschaltet werden oder der Behälter muss in einem anderen Ort als dem, in dem sich der Heizofen befindet, gefüllt werden.
- Sorgen Sie immer dafür, dass der Brennstoffbehälter nach dem Füllen gut verschlossen ist. Achten Sie beim Füllen darauf, dass sich der Behälter in einer sicheren Entfernung von Wärmequellen und offenen Flammen befindet (siehe Kapitel B).
- Das erste Mal wird Ihr Heizofen während des Brennens noch kurz 'neu' riechen.
- Lagern Sie den Brennstoffbehälter mit Originaldeckel und Versiegelung kühl und dunkel.
- Brennstoff altert. Beginnen Sie jede Heizsaison mit neuem Brennstoff.
- Verwenden Sie nur sauberes Heizpetroleum in Übereinstimmung mit der lokalen Gesetzgebung (TOYOTOMI Brennstoff).
- Wenn Sie zwischen den einzelnen Sorten / Marken -wechseln, müssen Sie den Heizofen erst voll-ständig leer brennen lassen.

## ZUR BEACHTUNG VOR DER INBETRIEBNAHME

### ACHTEN SIE DARAUFG, DASS DER RAUM IMMER AUSREICHEND BELÜFTET IST!

Lesen Sie bitte vor der Anwendung des Geräts sorgfältig die Bedienungsanleitung und bewahren Sie sie für eine zukünftige Einsichtnahme auf. Das Gerät nur dann installieren, wenn die örtlich geltenden bzw. nationalen Vorschriften, Verordnungen und Normen erfüllt sind.

Um eine komfortable und sichere Beheizung zu erreichen, sorgen Sie für eine ausreichende Belüftung.

Jedes Modell benötigt eine bestimmte minimale Ortgröße, um den Heizofen sicher, ohne zusätzliche Belüftung, betreiben zu können (*siehe Kapitel J*). Wenn der betreffende Ort kleiner als der angegebene Minimumwert ist, dann muß dafür gesorgt werden, daß immer ein Fenster oder eine Tür einen Spalt breit offen bleibt (ca. 2,5 cm). Es ist wichtig, dass jeder Ort, in dem der Heizofen benutzt wird, ausreichend belüftet und gut entlüftet wird (beide Öffnungen müssen einen Querschnitt von mindestens 50 cm<sup>2</sup> haben). Wir empfehlen auch, dies in gut isolierten oder zugluftfreien Räumen und/oder auf großer Höhe zu tun. Benutzen Sie den Heizofen nicht in Keller oder anderen unterirdisch gelegenen Orte.

### AUSSEN BENUTZUNG

Ihr Heizofen eignet sich zur Benutzung im Garten oder auf der Terrasse. Stellen Sie den Heizofen auf einem waagerechten, stabilen Untergrund auf. Schützen Sie den Heizofen vor Regen, Hagel, Schnee usw. Zur Gewährleistung der Sicherheit und zur Vorbeugung vor Rußen darf der Heizofen bei starkem Wind NICHT benutzt werden.

Stellen Sie den Heizofen in einer Entfernung von mindestens 1,5 Meter von brennbaren Gegenständen auf. Vorsicht bei der Benutzung unter einem Dach oder Zeltvordach.

**SPEZIELL FÜR GROBBRITANNIEN:** Verwenden Sie ausschließlich Petroleum-Brennstoff der Klasse C1 gemäß BS2869 Teil 2 oder einen gleichwertigen Brennstoff.

**INSBESONDERE FÜR FRANKREICH:** Dieses Heizofen darf nicht nach Frankreich eingeführt oder dort verkauft werden, da es nicht den französischen Rechtsvorschriften entspricht (Décret n° 92-1280 du 10-12-1992).

**INSBESONDERE FÜR SPANIEN:** Dieser Heizofen ist nur für den Außenbereich geeignet. Dieser Heizofen ist nicht mit einer Vorrichtung zur Regelung der Raumtemperatur ausgestattet und kann daher nicht in Innenräumen verwendet werden.

Im Hinblick auf die richtige Verwendung muss der Benutzer folgende Anweisungen befolgen:

#### ES IST VERBOTEN

- verwenden Benzin.
- \*Verwenden Sie im Notfall einen Feuerlöscher.
- den mit flüssigem Brennstoff betriebenen mobilen Heizofen in Wohnwagen, auf Booten und in Fahrerhäusern zu benutzen.
- Änderungen an den Sicherheitsvorrichtungen des Heizofens vorzunehmen.
- Das leere Kochgeschirr erhitzen.
- Verwenden Sie KEIN Kochgeschirr, das instabil und/oder größer als die obere Platte ist.
- \*Bei einem Überlaufen oder Überkochen wischen Sie das verschüttete Wasser aus dem Gerät.

Wenn diese Art von Heizung in öffentlich zugänglichen Orten eingesetzt werden soll, muss eine entsprechende Genehmigung vorliegen. Erkundigen Sie sich rechtzeitig nach den entsprechenden Vorschriften.

### DER RICHTIGE BRENNSTOFF

Ihr Heizofen wurde für die Benutzung von, sauberem Heizpetroleum hoher Qualität, entwickelt (TOYOTOMI Brennstoff). Nur dieser Brennstoff sorgt für eine saubere und optimale Verbrennung. Brennstoff geringerer Qualität kann zu folgenden Problemen führen:

- erhöhte Störungsanfälligkeit
- unvollständige Verbrennung
- verkürzte Lebensdauer des Heizofens
- Rauch und/oder Geruch
- Ablagerung auf dem Gitter oder Gehäuse

Der richtige Brennstoff ist also wichtig für einen sicheren, effizienten und komfortablen Gebrauch Ihres Heizofens.

Eine Beschädigung bzw. eine Störung des Heizofens aufgrund der Verwendung von anderem als hochwertigem wasserfreiem Petroleum fällt nicht unter die Garantie.

Informieren Sie sich bei Ihrem Händler in Ihrer direkten Umgebung über den richtigen Brennstoff für Ihren Heizofen ([www.toyotomi.eu](http://www.toyotomi.eu)).



*Nur mit dem richtigen Brennstoff ist eine sichere, effiziente und komfortable Benutzung Ihres Heizofens gewährleistet.*

# ANLEITUNG

## A INSTALLATION DES HEIZOFENS

- 1 Nehmen Sie Ihren Heizofen vorsichtig aus dem Karton und überprüfen Sie den Inhalt. Außer dem Heizofen muss der Karton Folgendes enthalten:
  - eine handbetriebene Brennstoffpumpe
  - unteren platte
  - diese BedienungsanleitungBewahren Sie den Karton und das Verpackungsmaterial zur Lagerung bzw. Beförderung auf.
- 2 Entfernen Sie das Verpackungsmaterial vom Grill ⑥ (Abb. A, B).

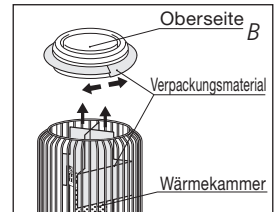
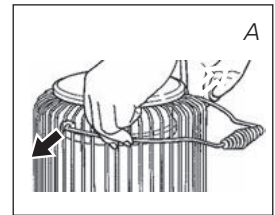

**!** Brandgefahr. Die Verpackungsmaterialien sind brennbar.

- 3 Stellen Sie die Auffangschale auf den Boden. Setzen Sie das Heizgerät so auf die Auffangschale, dass die vier (4) Füße des Heizgeräts neben den vier (4) Laschen an der Schale liegen. Drehen Sie das Heizgerät im Uhrzeigersinn, bis die Füße in ihre Laschen gleiten (Abb. C).

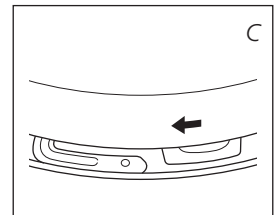

**!** Betreiben Sie Ihr Heizgerät NICHT ohne die Auffangschale.

- 4 Füllen Sie den Brennstoffbehälter gemäß den Angaben in Kapitel B.
- 5 Legen Sie die Batterien in den Batteriehalter ⑨ an der Rückseite des Heizofens ein (Abb. D). Achten Sie dabei auf die + und - Pole. Am besten verwenden Sie dazu neue Alkaline-Batterien (4 x Größ C). Setzen Sie den Batterieabdeckung wieder ein.
- 6 Der Boden muß stabil und waagrecht sein. Stellen Sie den Heizofen an eine andere Stelle, falls er nicht waagrecht steht. Versuchen Sie nicht durch Unterlage von Büchern oder Ähnlichem den Stand zu korrigieren.
- 7 Ihr Heizofen ist jetzt betriebsbereit.

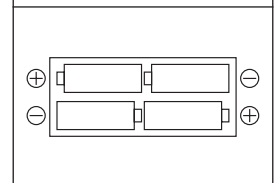
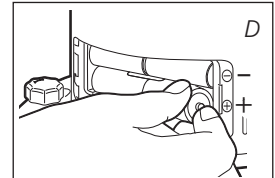

**!** Verwenden Sie den Heizer nicht in einer Höhe von über 1500 Metern.

## B FÜLLEN DES BRENNSTOFFBEHÄLTERS MIT BRENNSTOFF

Füllen Sie den Brennstoffbehälter nicht im Wohnzimmer, sondern an einem passenderen Ort (es ist immer möglich, dass Sie etwas verschütten). Gehen Sie dann gemäß dem unten stehenden Verfahren vor:

- 1 Überzeugen Sie sich davon, dass der Heizofen ausgeschaltet ist.
- 2 Stecken Sie das gerade Rohr des Brennstoff-Handdükers in den Petroleumbehälter. Entfernen Sie den Brennstoffbehälterdeckel ⑫ auf dem Heizofen (Abb. E) und stecken Sie den Dükerschlauch in die Brennstoffbehälteröffnung (Abb. F).
- 3 Schließen Sie das Ventil oben auf der Pumpe (im Uhrzeigersinn drehen).
- 4 Drücken Sie die Pumpe mehrfach zusammen, bis der Brennstoff beginnt, in den Brennstoffbehälter zu fließen. Sobald dies geschieht, brauchen Sie nicht mehr zu drücken.
- 5 Wenn Sie sehen, daß der Tank ⑦ fast voll ist, stellen Sie den Füllvorgang ein. Hierzu drehen Sie den weißen Knopf oben auf der Pumpe wieder auf (nach links) (Abb. F).

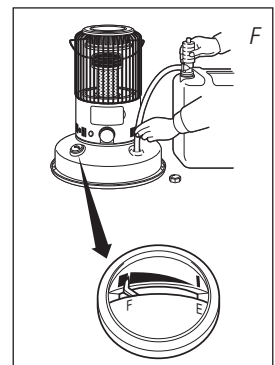
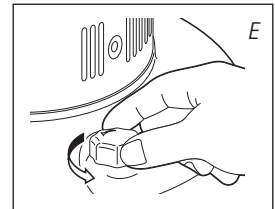

- 6** Ziehen Sie den Düker vorsichtig heraus und lassen Sie das überschüssige Petroleum aus dem Rohr in den Vorratsbehälter zurücklaufen. Bringen Sie den Brennstoffbehälterdeckel wieder an und schrauben Sie ihn fest (Abb. G). Achten Sie darauf, dass Sie eventuell verschüttetes Petroleum aus dem Brennstoffbehälter oder aus Teilen des Heizofens aufwischen.

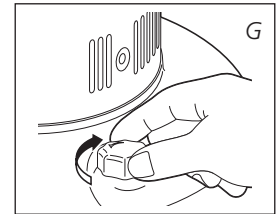

- !** Achten Sie bei sehr kaltem Petroleum besonders darauf, dass Sie den Behälter nicht zu voll füllen, denn dann besteht die Gefahr, dass er überläuft, wenn der Brennstoff wärmer wird.

## C ANZÜNDEN DES HEIZOFENS

Wenn Sie Ihren neuen Heizofen zum ersten Mal benutzen, sollten Sie ihn nicht im Wohnbereich Ihres Hauses anzünden, sondern in einer Garage oder im Freien, er muss jedoch vor Zugluft geschützt sein. Lassen Sie ihn etwa 15 Minuten lang brennen, um alles noch an Brennteilen vorhandene Schutzöl zu beseitigen.

- !** Wenn Sie dieses 15 Minuten lange „Einbrennen“ in einem Innenraum vornehmen, bemerken Sie einen unangenehmen Geruch. Dieses Verfahren ist jedoch **NUR BEI DER ERSTEN INBETRIEBNAHME** Ihres Heizofens erforderlich.

Wenn Sie Ihren Heizofen zum ersten Mal mit Brennstoff gefüllt haben oder Brennstoff nachfüllen, nachdem er längere Zeit ohne Brennstoff war, müssen Sie vor dem Einschalten des Ofens etwa 30 Minuten lang warten, bis der Docht sich ganz mit Brennstoff vollgesaugt hat. Wenn Sie dem Docht nicht genügend Zeit lassen, sich ganz vollzusaugen, kann der Docht beim Anzünden dauerhaft beschädigt werden.

- !**



Starten Sie den Heizofen immer über die Drehregler **2**. Niemals Streichhölzer oder ein Feuerzeug benutzen.



Gehen Sie dann gemäß dem unten stehenden Verfahren vor:

- 1** Drehen Sie den Drehregler **2** nach rechts bis zum Anschlag (Abb. H). Mit einem gewissen Druck könnten Sie den Drehregler dann noch etwas weiter drehen, er federt dann jedoch von selbst wieder zurück. So wird der Docht auf die höchste Position eingestellt und das Sicherungssystem aktiviert.

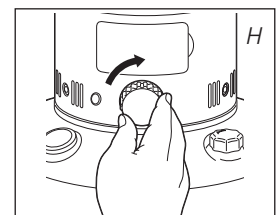

Wenn das Heizgerät nur wenige Male benutzt wurde und der Dochteinstellknopf nicht eingerastet ist, drehen Sie den Dochteinstellknopf (Abb. I) zunächst ganz nach links, bevor Sie den Docht in die höchste Position zum Anzünden bringen (Kapitel C).

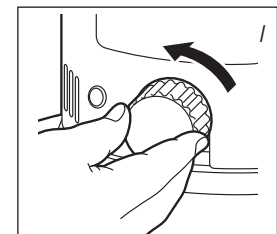

Nachdem Sie den Heizofen eingeschaltet haben, müssen Sie immer kontrollieren, ob die Brennkammer **3** waagrecht ist. Schieben Sie sie zu diesem Zweck an ihrem Hebel **4** (Abb. J) leicht nach links und rechts. Diese Bewegung muss glatt verlaufen. Wenn die Brennkammer nicht waagrecht ist, verursacht dies Rauch und Ruß.

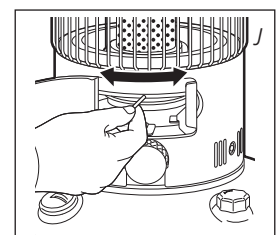

## D REGELN DER FLAMME

Wenn Sie den Heizofen eingeschaltet haben, dauert es 30 Minuten, bis die Flamme in der Brennkammer sichtbar wird. Erst dann können Sie überprüfen, ob die Flamme die richtige Größe hat. Eine zu große Flamme, kann Rauch und Ruß absondern, eine zu kleine Flamme dahingegen verursacht einen unangenehmen Geruch (Abb. K). Die Flamme lässt sich über den Dochtregelknopf ② (Abb. I) regeln.

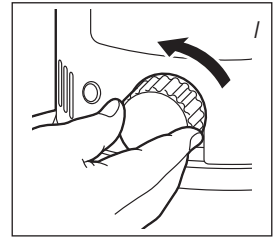

Eine zu niedrige Flamme kann entstehen durch:

- nicht genug Brennstoff (füllen Sie Brennstoff nach)
- Brennstoff schlechter Qualität (wenden Sie sich an Ihren Händler)
- unzureichende Belüftung (lassen Sie ein Fenster oder eine Tür einen Spalt geöffnet)
- der Docht ist verbraucht (Wenden Sie sich an Ihren Händler oder wechseln Sie den Docht aus, siehe Kapitel L)

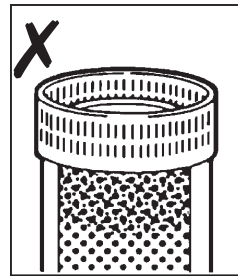
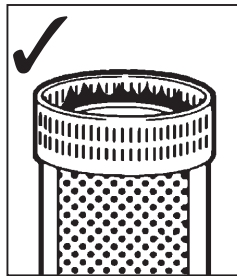
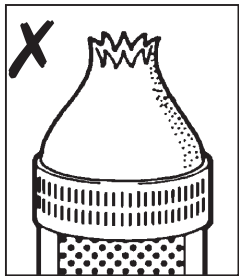

◀ K

## E DAS AUSSCHALTEN DES HEIZOFENS

Drehen Sie den Drehregler ② nach links bis zum Anschlag (Abb. I). Die Flamme erlischt dann von selbst.

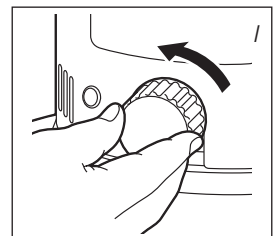

Zum normalen Ausschalten dürfen Sie WEDER den „Handausschalter“ betätigen, NOCH die „automatische Ausschaltvorrichtung“ aktivieren, indem Sie am Heizofen rütteln. Diese Methoden verursachen unerwünschten Geruch, Ruß und Rauch. Zum normalen Ausschalten darf ausschließlich der Dochtregelknopf benutzt werden.



Im Notfall können Sie das Heizgerät ausschalten, indem Sie auf die Sicherheitstaste ① drücken (Abb. L).

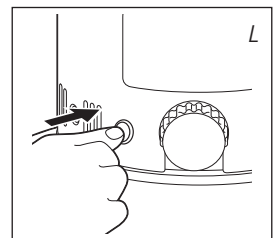

## F STÖRUNGEN, URSACHEN UND ABHILFE

Sollte sich irgendeine Störung mit Hilfe der unten stehenden Hinweise nicht beheben lassen, dann wenden Sie sich bitte an Ihren Händler.

### DER HEIZOFEN LÄSST SICH NICHT ANZÜNDEN

- Die Batterien liegen nicht richtig im Halter.  
*Kontrollieren Sie dies (Abb. D).*
- Die Batterien sind schon zu leer zum Anzünden.  
*Wechseln Sie die Batterien aus (Abb. D).*
- Der Brennstoffbehälter ist leer oder es wurde ein neuer Docht eingesetzt.  
*Nachdem Sie Brennstoff nachgefüllt, müssen Sie 30 Minuten warten, bevor Sie den Heizofen einschalten.*

### UNREGELMÄSSIGE FLAMME BZW. RUSS BZW. UNANGENEHMER GERUCH

- Der Brennerkopf ③ ist nicht richtig eingesetzt.  
*Mit dem Handgriff ④ den Brennerkopf richtig einsetzen, bis sie sich mühelos etwas nach links und rechts verschieben läßt.*
- Die Höhe der Flamme ist nicht richtig geregelt.  
*Siehe Abb. K und die Anweisungen in Kapitel D.*
- Sie benutzen Brennstoff, dessen Haltbarkeitsdatum bereits überschritten ist.  
*Nehmen Sie zu Anfang der Heizsaison jeweils neuen Brennstoff.*
- Sie benutzen nicht die richtige Sorte Brennstoff.  
*Siehe DER RICHTIGE BRENNSTOFF (Kapitel „Zur Beachtung vor der Inbetriebnahme“).*
- Es hat sich Staub im unteren Teil des Heizofens angesammelt.  
*Wenden Sie sich an Ihren Händler.*
- Der Docht hat nicht die richtige Höhe.  
*Wenden Sie sich an Ihren Händler.*
- Sie verwenden das Gerät an einem ungelüfteten Ort oder an einem Ort, an dem es starkem Wind ausgesetzt ist.  
*Schalten Sie das Gerät aus und stellen Sie es an einem belüfteten Ort auf oder vermeiden Sie Wind.*

### DER HEIZOFEN GEHT LANGSAM AUS

- Der Brennstoffbehälter ist leer.  
*Siehe Kapitel B.*
- Im unteren Teil des Tanks hat sich Wasser angesammelt.  
*Wenden Sie sich an Ihren Händler.*
- Der obere Teil des Dochts ist hart geworden.  
*Lassen Sie den Heizofen brennen, bis der gesamte Brennstoff aufgebraucht ist (Kapitel G). Verwenden Sie den richtigen Brennstoff.*
- Sie benutzen Brennstoff, dessen Haltbarkeitsdatum bereits überschritten ist.  
*Nehmen Sie zu Anfang der Heizsaison jeweils neuen Brennstoff.*

### DER HEIZOFEN BRENNT WEITERHIN ZU SCHWACH

- Die Position des Dochts ist zu niedrig.  
*Wenden Sie sich an Ihren Händler.*
- Vor dem Nachfüllen war fast der gesamte Brennstoff aufgebraucht.  
*Nachdem Sie Brennstoff nachgefüllt, müssen Sie 30 Minuten warten, bevor Sie den Heizofen einschalten.*
- Sie benutzen nicht die richtige Sorte Brennstoff.  
*Siehe DER RICHTIGE BRENNSTOFF (Kapitel „Zur Beachtung vor der Inbetriebnahme“).*
- Der Raum ist nicht ausreichend belüftet.  
*Lassen Sie eine Weile ein Fenster oder eine Tür weit geöffnet.*

### DER HEIZOFEN BRENNT ZU HOCH, ABER DIE FLAMMEN LASSEN SICH NICHT REGELN

- Nach dem ersten Starten schlägt die Flamme etwas höher aufgrund der neuen Komponenten. Nach ca. 10 Stunden Betriebszeit reguliert sich dies.
- Sie benutzen nicht die richtige Sorte Brennstoff, sondern eine zu flüchtige.  
*Siehe DER RICHTIGE BRENNSTOFF (Kapitel „Zur Beachtung vor der Inbetriebnahme“).*

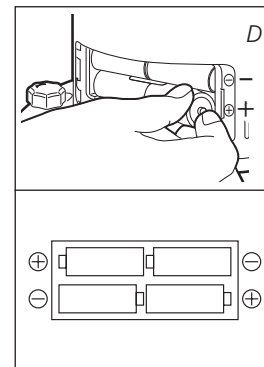

- Die Position des Dochts ist zu hoch.  
*Wenden Sie sich an Ihren Händler.*

## G WARTUNG

Ihr Heizofen benötigt fast keine Wartung. Es ist jedoch wichtig, dass Sie regelmäßig Staub und Flecke mit einem feuchten Lappen entfernen, denn sonst können Flecken entstehen, die sich kaum noch entfernen lassen. Unter normalen Bedingungen unterliegen nur 3 Komponenten dem Verschleiß:

### 1. DIE BATTERIEN

Diese können Sie selbst austauschen. Das bei der Funkenentladung abgegebene Geräusch überprüfen. Ist ein Knacken zu hören, dann ist wahrscheinlich die Spannung der Batterie gering. Bitte die Batterie wechseln. Wenn das Geräusch auch nach dem Auswechseln der Batterie gleich bleibt, die Zündung im Rahmen des Wartungsverfahrens Nr. 3 kontrollieren. Werfen Sie die alten Batterien nicht in den Abfalleimer, sondern entsorgen Sie diese laut den örtlichen Vorschriften für chemischen Kleinabfall.



### 2. DER DOCHT

Zur Verlängerung der Lebensdauer des Glasfaserdichts müssen Sie den Heizofen von Zeit zu Zeit brennen lassen, bis der Tank ganz leer ist und der Heizofen von selbst ausgeht. Am Besten tun Sie dies, wenn Sie merken, dass die Flamme schwächer wird. Beim Ausbrennen entsteht ein unangenehmer Geruch, daher empfiehlt es sich, den Heizofen zu diesem Zweck aus dem Wohnzimmer zu nehmen.

### 3. ELEKTRODEN

Bei einer Verschmutzung der Elektroden durch Kohlenstoff oder Teer, diese reinigen. Beim Eintauchen der Elektroden in den Docht kann es zu einem Zündaussetzer kommen. In diesem Fall die Position der Elektroden anpassen. Dabei darauf achten, dass kein Wasser auf die Elektroden gespritzt wird.



Entfernen Sie selbst keine Bauteile des Heizofens! Setzen Sie sich wegen Reparaturen grundsätzlich mit Ihrem Händler in Verbindung.



Lassen Sie den Heizofen zunächst abkühlen, bevor Sie mit Wartungs- oder Instandhaltungsarbeiten beginnen.



Tragen Sie für Wartungsarbeiten zu Ihrer Sicherheit Handschuhe.



## H LAGERUNG (AM ENDE DER HEIZSAISON)

Wir empfehlen, sämtlichen noch im Brennstoffbehälter vorhandenen Brennstoff am Ende der Heizsaison zu verbrennen und den Heizofen ordnungsgemäß zu lagern. Gehen Sie hierzu folgendermaßen vor:

- 1 Zünden Sie den Heizofen außerhalb des Wohnzimmers an und lassen Sie ihn brennen, bis der gesamte Brennstoff aufgebraucht ist.
- 2 Lassen Sie den Heizofen dann abkühlen.
- 3 Reinigen Sie den Heizofen mit einem feuchten Lappen und wischen Sie ihn mit einem trockenen Lappen trocken.
- 4 Entfernen Sie die Batterien aus dem Halter 9 und bewahren Sie sie an einem trockenen Ort auf.

- 5** Lagern Sie den Heizofen staubfrei, vorzugsweise in der Originalverpackung. Nicht benutzter Brennstoff kann in der nächsten Heizsaison nicht mehr verwendet werden. Wenn Sie noch etwas Brennstoffvorrat haben, dürfen Sie ihn nicht in den Müll werfen. Entsorgen Sie übrig gebliebenen Brennstoff gemäß den örtlichen Vorschriften für Haushaltschemikalien. Nehmen Sie zu Anfang einer neuen Heizsaison immer neuen Brennstoff. Wenn Sie den Heizofen wieder in Betrieb nehmen, müssen Sie wieder die Anweisungen befolgen. *(Beginnen Sie bei Kapitel A und gehen dann den Angaben entsprechend vor.)*

## I BEFÖRDERUNG

Gehen Sie folgendermaßen vor, um zu verhindern, dass bei der Beförderung des Heizofens Brennstoff aus dem Gerät austritt:

- 1** Lassen Sie den Heizofen abkühlen.
- 2** Befördern Sie den Heizofen immer aufrecht.

## J TECHNISCHE DATEN

Zündung	elektrisch	Maße (mm)	Breite	388
Brennstoff	Petroleum	(incl. vloerplaat)	Tiefe	388
Kapazität (kW)*	2,60		Höhe	474
Raumgröße (m <sup>3</sup> )**	41-95	Accessoires:	Brennstoffpumpe	
Brennstoffverbrauch (L/h)*	0,271	Benötigte Batterien	size C, 1,5V x 4	
Brennstoffverbrauch (g/h)*	217			
Brennzeit pro Tank (h)*	22,0			
Inhalt Tank (L)	6,0			
Gewicht (kg)	5,9			
Art des Dochts	P			

\* Bei Höchstregelung

\*\* Bei den Angaben handelt es sich um Richtwerte.

## K GARANTIEBEDINGUNGEN

Sie erhalten auf Ihren Heizofen 24 Monate Garantie ab Kaufdatum. Innerhalb dieser Zeit werden alle Material- und Herstellungsfehler kostenlos behoben. Hierbei gelten folgende Regeln:

- 1** Alle weiteren Ansprüche auf Schadenersatz, inklusive Folgeschäden, werden nicht anerkannt.
- 2** Reparatur oder Austausch von Teilen innerhalb der Garantiezeit führt nicht zur Verlängerung der Garantie.
- 3** Die Garantie verfällt, wenn Veränderungen angebracht wurden, Nicht-Original Teile montiert oder Reparaturen durch Dritte am Heizofen ausgeführt wurden.
- 4** Teile, die normalem Verschleiß ausgesetzt sind, die Batterien, der Docht und die Syphonpumpe, fallen nicht unter die Garantie.
- 5** Die Garantie gilt ausschließlich unter Vorlage der datierten Originalrechnung, auf der keine Veränderungen vorgenommen wurden.
- 6** Die Garantie gilt nicht bei Schäden, die durch zweckwidrige Handlungen entstanden sind, beziehungsweise durch Verwahrlosung und durch die Benutzung von falschem oder veraltetem Brennstoff. Falscher Brennstoff kann sogar gefährlich sein\*.
- 7** Die Versandkosten und das Versandrisiko des Heizofens, oder dessen Teile, gehen zu allen Zeiten zu Lasten des Käufers.

Um unnötige Kosten zu vermeiden, empfehlen wir Ihnen, immer zuerst sorgfältig die Gebrauchsanweisung zu lesen. Finden Sie darin keine Lösung, wenden Sie sich an Ihren Händler.

\* Leicht entzündliche Stoffe können zum Beispiel zu unkontrollierbarer Verbrennung führen, die ausschlagende Flammen zur Folge haben. Versuchen Sie in diesem Fall nie, den Heizofen zu transportieren, sondern schalten Sie den Heizofen unverzüglich aus (*siehe Kapitel E*). In Notfällen können Sie einen Feuerlöscher benutzen, jedoch ausschließlich einen Kohlendioxid- oder Pulver-Feuerlöscher.



## AUSWECHSELN DES DOCHTS

**L** SORGEN SIE DAFÜR, DASS DER HEIZOFEN AUSGESCHALTET UND GANZ ABGEKÜHLT IST, BEVOR SIE DEN DOCHT AUSWECHSELN.

- 1 Schalten Sie den automatischen Flammlöcher aus, indem Sie auf die Sicherheitstaste drücken.
- 2 Entfernen Sie die drei (3) Schrauben, mit denen der Heizgerätdeckel befestigt ist und heben Sie den Deckel an. Nehmen Sie die Batterien aus dem Batteriehalter.
- 3 Entfernen Sie die Wärmekammer.
- 4 Entfernen Sie die drei (3) Flügelmutter, die den Dochtregler befestigen. Heben Sie den Dochtregler mit einer leichten Vorwärts- und Rückwärtsbewegung aus dem Heizofen.
- 5 Schieben Sie zwei Finger zwischen den orangefarbenen Streifen auf dem Docht und dem Dochtregler. Nachdem Sie alle drei (3) Stifte aus den Schlitzern gehoben haben, falten Sie den Docht und entfernen Sie ihn.

**HINWEIS:** Die Elektroden der Anzündeinheit am Dochteinsteller dürfen beim Auswechseln des Dochts nicht beschädigt werden.



- 6 Legen Sie den Dochteinsteller auf seine Seite. Gleichen Sie nachfolgend die beiden (2) Öffnungen im Dochteinsteller ab:
  - 1) die diagonalen Schlitz im festen Teil des Dochteinstellers
  - 2) die Schlitz im beweglichen Teil des Dochteinstellers, die vom Dochteinstellerknopf kontrolliert werden.
- 7 Falten Sie den neuen Docht auf Viertellänge und stecken Sie ihn von unten in den Dochtregler. Setzen Sie einen der Stifte in eine der Ausrichtöffnungen. Wenn dies schwierig ist, müssen Sie den Dochtregelknopf leicht im Uhrzeigersinn drehen. Stecken Sie dann die beiden anderen Stifte hinein; drehen Sie dazu gegebenenfalls am Dochtregelknopf.

- 8 Drücken Sie schließlich den Docht von allen Seiten gegen den Regler, um sicher zu gehen, dass er richtig sitzt.

- 9 Senken Sie den Dochtregler in den Brennstoffbehälter; führen Sie dabei das untere Ende des Dochts, so dass es über die Hauptluftleitung passt und überall gleichmäßig sitzt. Stellen Sie den Dochtregelknopf so, dass er zur Vorderseite des Heizofens zeigt. Achten Sie darauf, dass der Dochtregler mitten über den Schraubbolzen auf dem Brennstoffbehälter sitzt.

**HINWEIS:** Seien Sie vorsichtig mit der Dichtung.

**HINWEIS:** Zwischen dem Dochtregler und der Hauptluftleitung muss an allen Seiten gleich viel Platz sein.

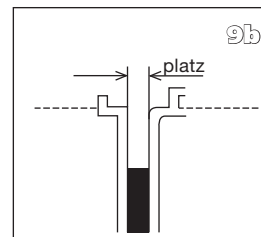
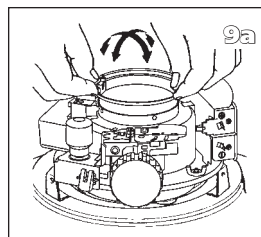
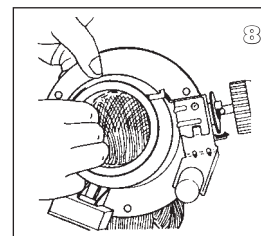
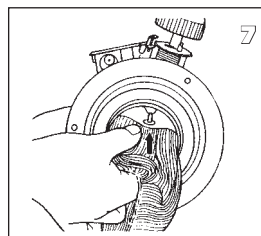
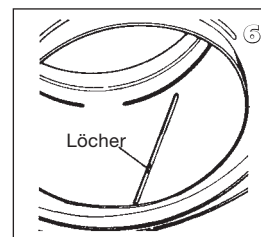
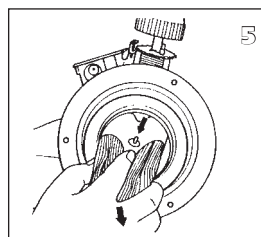
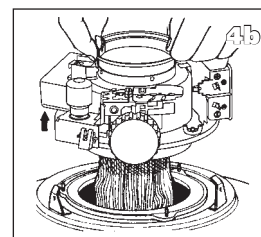
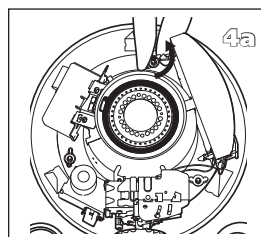
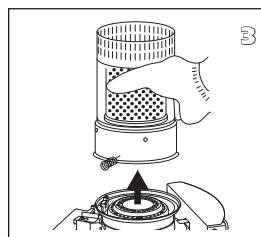
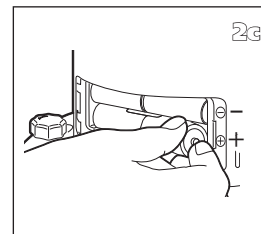
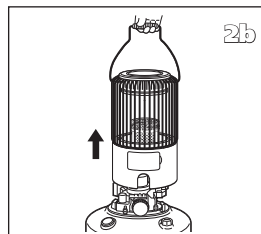
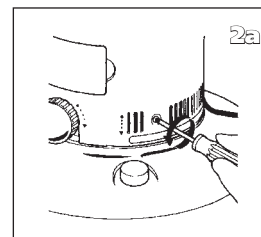
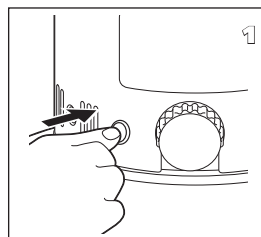

**HINWEIS:** Achten Sie darauf, dass der obere Teil des Dochtreglers und der obere Teil der Hauptluftleitung das gleiche Gewicht haben. Wenn sie nicht die gleiche Höhe haben, sind die Flammen außerdem häufig ungleichmäßig.

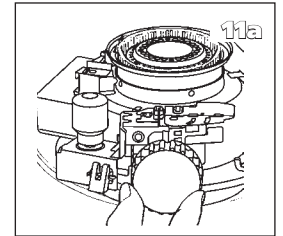
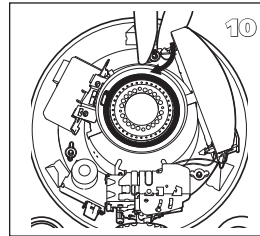

- 10** Ziehen Sie die drei (3) Flügelmuttern an, die den Dochtregler befestigen.

- 11** Drehen Sie den Dochteinstellerknopf, um sicherzustellen, dass sich der Docht leicht auf und ab bewegt.

Kontrollieren Sie nach dem Auswechseln des Dochts die einwandfreie Funktion des automatischen Flammlöschers, indem Sie auf die Sicherheitstaste drücken.

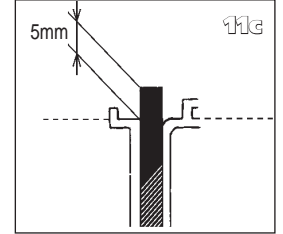
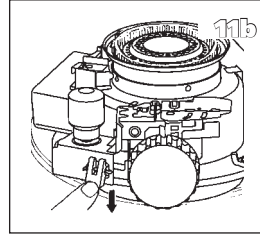

Die Dochthöhe in Position sollte 5mm betragen, wenn der Dochteinstellerknopf im Uhrzeigersinn in die maximale Position gedreht wurde. Kontrollieren Sie dies.

**HINWEIS:** Wenn sich der Docht nicht leicht bewegt oder die Dochthöhe in Position nicht 4-6mm beträgt, benutzen Sie das Heizgerät nicht. Demontieren Sie es und wiederholen Sie die Schritte 6-11.

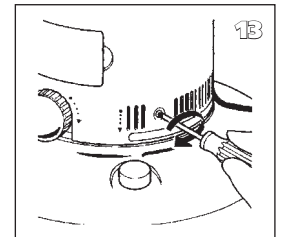
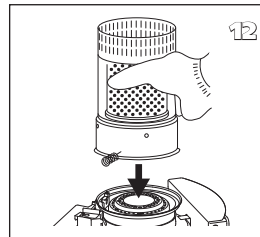

**HINWEIS:** Falls das obere Ende des Dochts zerfasert ist, müssen Sie es mit einer Schere gerade abschneiden. Schneiden Sie den Docht NICHT in der Mitte durch.

- 12** Installieren Sie die Wärmekammer.

- 13** Setzen Sie den Deckel des Heizofens wieder über den Brennstoffbehälter und befestigen Sie ihn mit den drei (3) Schrauben. Legen Sie die Batterien in den Batteriehalter ein. Kontrollieren Sie, ob die Heizkammer richtig sitzt, indem Sie den Drahtheizkammerhebel nach links und rechts bewegen.

Kontrollieren Sie noch einmal, ob die automatische Ausschaltvorrichtung einwandfrei funktioniert.

**HINWEIS:** Bevor Sie einen neuen Docht zum ersten Mal anzünden, müssen Sie den Docht ganz nach unten drehen. Dann muss der Docht sich etwa 30 Minuten lang mit Petroleum voll saugen.

# M PRODUKTDATENBLATT

(a) Name / Warenzeichen des Lieferanten	TOYOTOMI Europe Sales B.V.
(b) Model	KS-R26
(c) Energieeffizienzklasse	A
(d) Direkte Wärmeleistung	2.6kW
(e) Indirekte Wärmeleistung	N/A
(f) Energieeffizienzindex	90.0%
(g) Brennstoff-Energieeffizienz	100%
(h) Besonderen vorkehrungen	Für das Zusammenstellen, die Installation oder Wartung des Gerätes wir verweisen wir nach die Gebrachsanleitung.

# N WICHTIGE EINZELTEILE

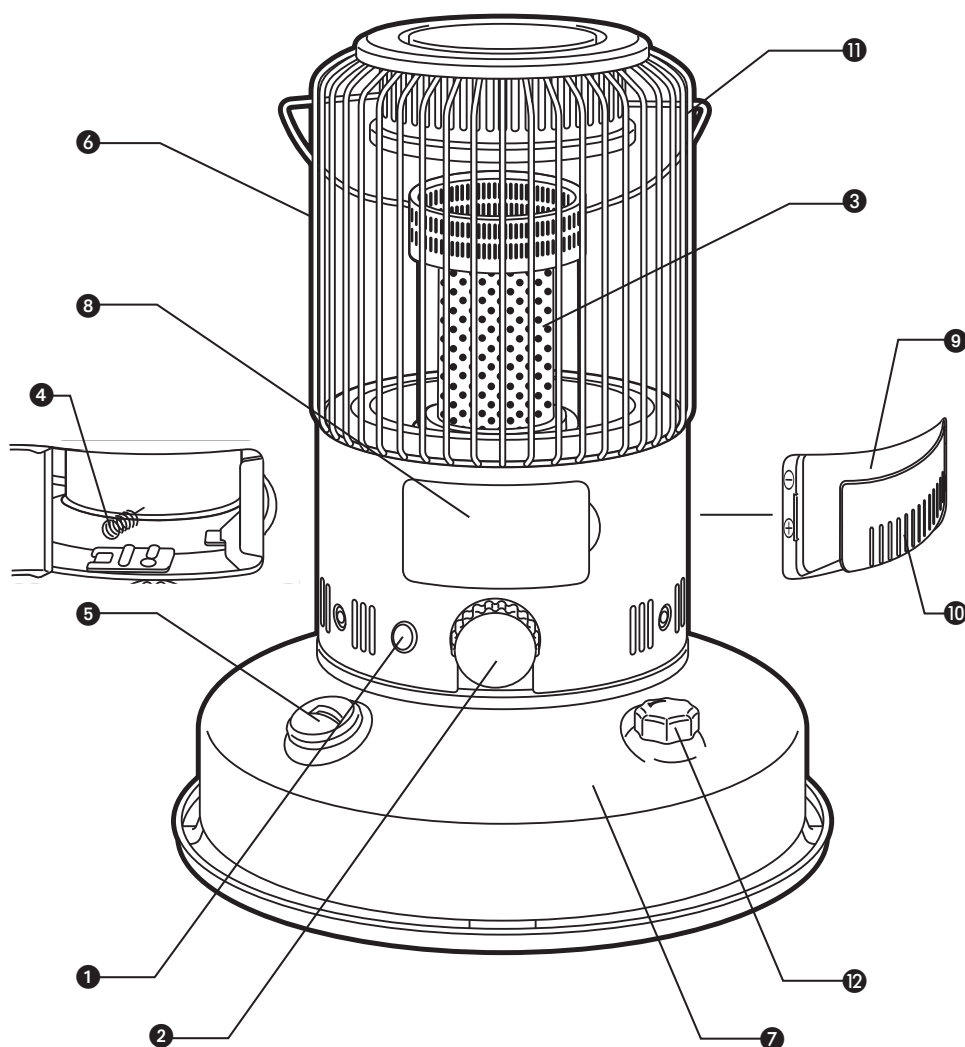

- ① Sicherheitsknopf (für Not-Aus)
- ② Dochtregelknopf
- ③ Brennerkopf
- ④ Handgriff Brennerkopf
- ⑤ Brennstoffanzeige
- ⑥ Gitter
- ⑦ Brennstoffbehälter
- ⑧ Zugangstür
- ⑨ Batteriehalter
- ⑩ Batterieabdeckung
- ⑪ Transportgriff
- ⑫ Tankabdeckung



Wij danken u voor de koop van dit "TOYOTOMI" product!

Toyotomi producten worden gebruikt door tevreden klanten wereldwijd. Om een aangenaam en veilig gebruik van onze producten door klanten in elk land te waarborgen, voldoen onze producten niet alleen aan de Japanse veiligheidsnormen, maar ook aan de veiligheidsnormen van elk land ter wereld waarin wij actief zijn.

Toyotomi stemt haar producten af op de behoeften van haar klanten en blijft haar klanten tevreden stellen door het nastreven van haar bedrijfsfilosofie, "het delen van vreugde in het dagelijks leven". We zullen blijven doorgaan met het onderzoeken, ontwikkelen en produceren van producten die overeenkomen met een levensstijl voor efficiëntie, veiligheid en comfort. Wij hopen dat u vele jaren van uw Toyotomi product zult genieten! Voordat u uw nieuwe kachel in gebruik neemt, vragen wij u deze gebruiksaanwijzing zorgvuldig door te nemen, zodat u gegarandeerd bent van een maximale levensduur van uw kachel.

Maak ook kennis met onze andere producten.

Bezoek ons op [www.toyotomi.eu](http://www.toyotomi.eu) voor onze volledige productenlijn.

**1 LEES EERST DE GEBRUIKSAANWIJZING.**

**2 BIJ TWIJFEL, NEEM CONTACT OP MET UW DEALER.**

**3 VOORDAT U BEGINT TE LEZEN, RAADPLEEG DE LIJST MET BELANGRIJKSTE ONDERDELEN OP DE LAATSTE PAGINA.**

## HET GEBRUIK IN HOOFDLIJNEN

*Dit zijn in grote lijnen de stappen die u moet nemen om uw kachel te gebruiken. Voor de precieze handelingen verwijzen wij u naar de HANDLEIDING.*

- 1** Verwijder al het verpakkingsmateriaal (zie hoofdstuk A).
- 2** Vul de brandstoftank ⑦; na 30 minuten kunt u de kachel ontsteken (zie hoofdstuk B, fig. F).
- 3** De batterijen in de batterijhouder ⑨ plaatsen (zie hoofdstuk A, fig. D).
- 4** Controleer of de verbrandingskamer ③ loodrecht staat (zie hoofdstuk C, fig. I).
- 5** Ontsteek de kachel door de draaiknop ② naar rechts te draaien tot deze niet verder kan (zie hoofdstuk C, fig. H).
- 6** Laat de kachel 30 minuten opwarmen voor u de vlam instelt (zie hoofdstuk D).
- 7** De kachel uitschakelen (zie hoofdstuk E).

- Als brandbeveiliging moet de tank gevuld worden wanneer de kachel uitstaat óf op een andere plaats dan waar de kachel geïnstalleerd is.
- Zorg er voor dat de tank op de juiste wijze gesloten is na het vullen op een veilige afstand van warmtebronnen en open vuur (zie hoofdstuk B).
- De eerste keer zal uw kachel tijdens het branden even naar 'nieuw' ruiken.
- Bewaar uw brandstof in de originele verpakking en met de originele sluiting op een koele en donkere plaats.
- Brandstof verouderd. Begin elk stookseizoen met nieuwe brandstof.
- Gebruik alleen een hoge kwaliteits- en watervrije, zuivere paraffine overeenkomstig de lokale wetgeving (TOYOTOMI brandstof).
- Indien u overgaat op een ander merk en/of soort brandstof, moet u de in de kachel aanwezige brandstof eerst helemaal laten leegbranden.

## WAT U VOORAF MOET WETEN

### ALTIJD VOLDOENDE VENTILEREN

Lees deze gebruikershandleiding aandachtig alvorens het toestel te gebruiken en bewaar het voor later. Installeer dit toestel enkel wanneer het voldoet aan de lokale/ nationale wetgeving, regelgeving en normen.

Voor comfortabel en veilig gebruik dient u voor voldoende ventilatie te zorgen.

Ongeacht het model, moet u er altijd voor zorgen dat de kachel gebruikt wordt op een plaats die groot genoeg is om hem veilig te kunnen gebruiken zonder extra ventilatie (zie hoofdstuk J). Als de plaats kleiner is dan vereist, moet u altijd een deur of raam iets openzetten (zorg voor een opening van ca. 2,5 cm). Het is belangrijk dat elke plaats waar de kachel wordt gebruikt voldoende luchtinlaat en efficiënte luchtuitlaat heeft (beide openingen moeten een minimale doorsnede van 50 cm<sup>2</sup> hebben). We adviseren dit ook te doen in goed geïsoleerde of tochtvrije ruimtes en/of op grote hoogte. Gebruik uw kachel niet in kelders of andere ondergrondse ruimten.

### BUITEN GEBRUIK

Uw verplaatsbare kachel is geschikt voor gebruik in de tuin of op het terras. Zorg voor stabiele plaatsing op een vlakke ondergrond. De verplaatsbare kachel niet blootstellen aan regen, hagel, sneeuw, etc. Gebruik de kachel NIET bij harde wind, om veiligheidsredenen en om roetvorming te voorkomen.

Plaats de kachel op een afstand van minimaal 1,5 meter van brandbare voorwerpen; wees voorzichtig bij gebruik onder luifels of overkappingen.

**SPECIAAL VOOR GROOT-BRITANNIË:** Gebruik alleen Klasse C1 paraffine brandstof in overeenstemming met BS2869, deel 2 of gelijkwaardig.

**BELANGRIJK VOOR FRANKRIJK:** Deze kachel mag niet worden ingevoerd of verkocht in Frankrijk, omdat deze niet in overeenstemming is met de Franse wetgeving (Décret no. 92-1280 du 10-12-1992)

**BELANGRIJK VOOR SPANJE:** Deze kachel is alleen bedoeld voor gebruik buitenshuis. Deze kachel is niet uitgerust met een voorziening om de kamertemperatuur te controleren, daarom kan hij niet binnenshuis worden gebruikt.

Voor een juist gebruik moet de gebruiker gevolg geven aan de volgende regels:

#### HET IS VERBODEN

- Gebruik benzine.
- \*In geval van nood, gebruik een brandblusser.
- Mobiele kachels werkend op brandstof in caravans, boten en woonwagens te gebruiken.
- Wijzigingen aan te brengen aan de veiligheidsonderdelen van de kachel.
- Verwarm het lege kookgerei.
- Gebruik kookgerei dat onstabiel is en/of groter dan de bovenplaat.
- \*Veeg bij morsen of overkoken het gemorste water van de kachel.

Het gebruik van dit type verwarming in publieke ruimtes is onderhevig aan wetgeving. Zorg van tevoren voor de juiste informatie.

#### DE JUISTE BRANDSTOF

Uw kachel is ontworpen voor het gebruik van watervrije, zuivere kerosine van hoge kwaliteit (TOYOTOMI brandstof). Alleen deze zorgt voor een schone en optimale verbranding. Brandstof van mindere kwaliteit kan leiden tot:

- verhoogde kans op storingen
- onvolledige verbranding
- beperkte levensduur van de kachel
- rook en/of stank
- aanslag op rooster of mantel

De juiste brandstof is dus essentieel voor een veilig, efficiënt en comfortabel gebruik van uw kachel.

Schade en/of storingen aan de kachel als gevolg van het gebruik van anders dan hoogwaardige watervrije paraffine olie valt niet onder de garantie.

Overleg altijd met de dichtstbijzijnde dealer over de juiste brandstof voor uw kachel ([www.toyotomi.eu](http://www.toyotomi.eu)).



*Alleen met de juiste brandstof bent u verzekerd van een veilig, efficiënt en comfortabel gebruik van uw verplaatsbare kachel.*

# HANDLEIDING

## A INSTALLATIE VAN DE KACHEL

- 1 Verwijder uw kachel zorgvuldig uit de doos en controleer of de volgende zaken meegeleverd zijn:
  - een handmatig te bedienen brandstofpomp
  - de onderplaat los
  - de gebruiksaanwijzingBewaar de doos en het verpakkingsmateriaal voor opslag en/of vervoer.
- 2 Verwijder het verpakkingsmateriaal van rooster 6 (fig. A, B).

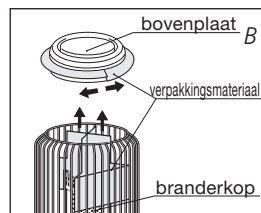
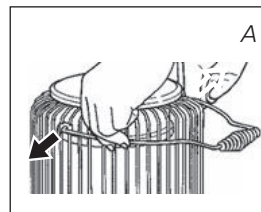

**!** Brandgevaar. De verpakkingsmaterialen zijn ontvlambaar.

- 3 Plaats de lekbak op de vloer. Plaats de kachel zodanig op de lekbak dat de vrie (4) pootjes van de kachel zich naast de vrie (4) lipjes op de lekbak bevinden. Draai de kachel met de wijzers van de klok mee totdat de pootjes in hun lipjes glijden (fig. C).

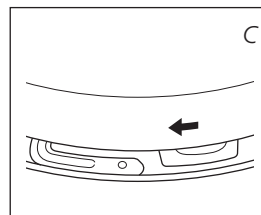

**!** Gebruik de kachel NIET zonder de lekbak.

- 4 Vul de brandstoftank zoals beschreven in hoofdstuk B.
- 5 Plaats de batterijen aan de achterzijde van de kachel in de houder 9 (fig. D). Let op de + en - polen. Het best kunt u nieuwe alkaline batterijen gebruiken (4 x type C). Plaats de batterijhoes terug.
- 6 De vloer moet stevig en waterpas zijn. Verplaats de kachel als deze niet waterpas staat. Probeer dit niet te corrigeren door er boeken of iets anders onder te leggen.
- 7 Uw kachel is nu gebruiksklaar.

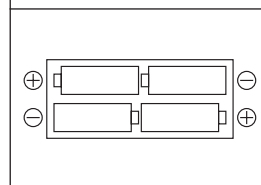
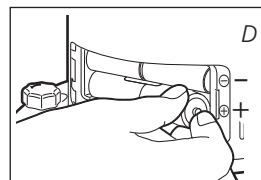

**!** De kachel NIET gebruiken boven een hoogte VAN 1500 meter.

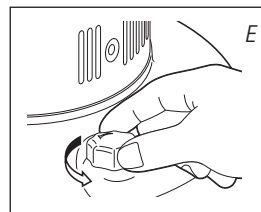

## B BRANDSTOFTANK VULLEN

Vul de brandstoftank niet in de woonkamer (knoeien is niet uitgesloten). Volg de hierna beschreven stappen:

- 1 Controleer of de kachel uitgeschakeld is.
- 2 Steek de rechte slang van de brandstofhevel in de petroleumtank. Verwijder de brandstof tankdop 12 van de kachel (fig. E) en steek de flexibele slang in de opening van de brandstoftank (fig. F).
- 3 Sluit de klep aan de bovenkant van de pomp (draai met de klok mee).
- 4 Knijp enkele keren in het pompje, totdat de brandstof in de brandstoftank stroomt. Als dat eenmaal het geval is, hoeft u niet meer te knijpen.

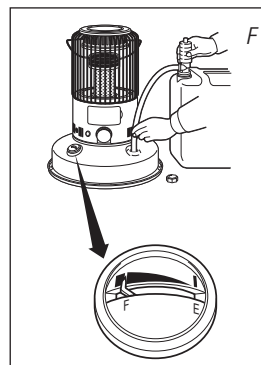

- 5** Als u ziet dat deze vol is, stop dan met vullen door de knop boven op het pompje weer los te draaien (naar links). Maak de tank **7** nooit te vol (fig. F).
- 6** Verwijder de hevel zorgvuldig, zodat de resterende petroleum terug in de petroleumtank kan druppelen. Hierna de brandstoftankdop goed afsluiten (fig. G) en alle gemorste brandstof – zowel van de tank als van de andere onderdelen - verwijderen.

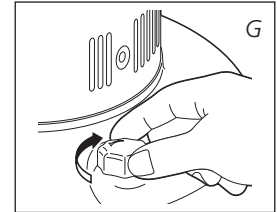

**!** Zorg ervoor dat u de tank niet boven het maximum vult. Verwarmde petroleum zet uit, waardoor de tank na inschakeling van de kachel over kan lopen.

## C INSCHAKELEN VAN DE KACHEL

**!** Als u uw kachel de allereerste keer inschakelt, doe dat dan buiten uw woonkamer, in uw garage of in een andere tochtvrije ruimte. Laat de kachel ongeveer 15 minuten branden, zodat de beschermende olie op de verbrandingsonderdelen kan verbranden. U voorkomt hiermee dat de verbrandingsluchtjes in uw woonkamer blijven hangen. **DIT IS DE NOODZAKELIJK** wanneer u voor de allereerste keer uw kachel aanzet.

**!** Als u uw kachel de eerste keer vult of na een lange periode weer bijvult, dient u 30 minuten te wachten voor u uw kachel aanzet zodat de kous zich met brandstof kan vullen. De kous kan beschadigen als deze niet volledig is doordrenkt met brandstof.

**!** Maak de kachel altijd aan met behulp van de draaiknop **2**. Gebruik nooit lucifers of een aansteker.



Volg de hiernavolgende stappen:

- 1** Draai de draaiknop **2** naar rechts tot aan de aanslag (fig. H). Met enige druk zou u de draaiknop dan nog wat verder kunnen draaien; deze veert dan echter vanzelf terug. Zo zet u de kous in de hoogste stand en stelt u de beveiliging in werking.

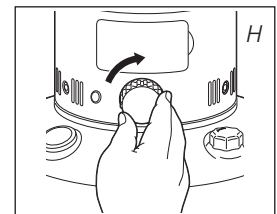

**!** De kachel is sinds kort in gebruik en de draaiknop wordt niet vergrendeld. Draai de draaiknop (fig. I) eerst geheel linksom alvorens de kous in de hoogste positie te brengen voor ontsteking (hoofdstuk C).

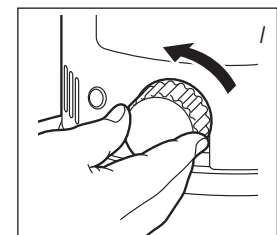

**!** Controleer altijd of de verbrandingskamer **3** loodrecht staat nadat u de kachel aangezet heeft. U controleert dit door de hendel **4** (fig. J) in een vloeiende beweging licht van links naar rechts te verplaatsen. Als de verbrandingskamer niet loodrecht staat, zijn roet- en rookontwikkeling het gevolg.

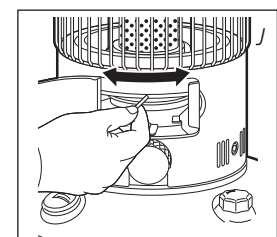

## D INSTELLEN VLAMHOOGTE

Nadat de kachel is ingeschakeld, duurt het ongeveer 30 minuten voor de vlam in de verbrandingskamer te zien is. Dan pas kunt u controleren of de kachel de juiste vlamhoogte heeft. Wanneer de vlam te hoog brandt kan dat rook- en roetontwikkeling tot gevolg hebben, als de vlamhoogte te laag is ontstaat er stank (fig. K). De vlam kan ingesteld worden met de kous verstelknop ② (fig. I).

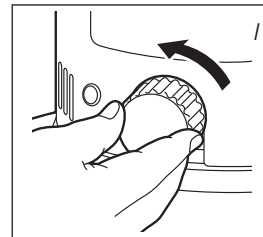

Een te lage verbranding kan ontstaan door:

- te weinig brandstof (tank vullen)
- slechte kwaliteit brandstof (neem contact op met uw dealer)
- te weinig ventilatie (raam of deur op kier zetten)
- slijtage aan de kous (neem contact op met uw dealer of vervang de kous, zie hoofdstuk L)

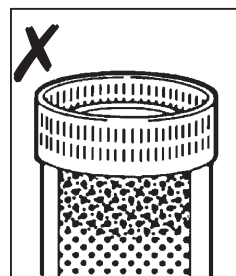
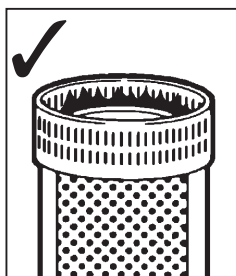
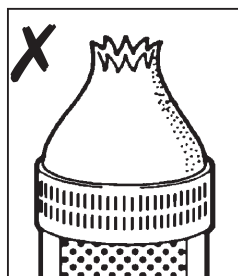

◀ K

## E HET UITZETTEN VAN DE KACHEL

Draai de draaiknop ② naar links tot aan de aanslag (fig. I). De vlam zal dan vanzelf na enige tijd doven.

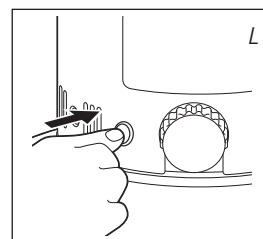
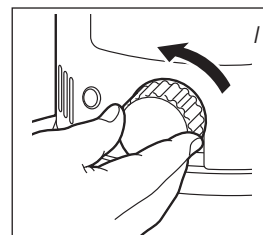

! Wanneer u de kachel gewoon uitschakelt, **DOET U DIT NIET** volgens de "Veiligheidsknop" of via activeren van de "Automatische Dover" door de kachel heen en weer te schudden. Deze methodes veroorzaken ongewenste stank, rook- en roetontwikkeling. Gebruik de verstelknop voor de kous om de kachel uit te schakelen.

! In geval van nood, schakel de kachel uit door de veiligheidsknop ① tegen omlaag te drukken (fig. L).

## F STORING, OORZAKEN EN OPLOSSINGEN

Wanneer u een storing via onderstaande instructies niet op kunt lossen, neem dan contact op met uw dealer.

### DE ONTSTEKING WERKT NIET

- De batterijen zijn niet goed in de houder geplaatst.  
*Controleren (fig. D).*
- De batterijen zijn te zwak voor ontsteking.  
*Vervangen (fig. D).*
- De brandstof is op of de kous is vervangen.  
*Na vullen en terugplaatsen van de brandstoftank pas na 30 minuten de kachel ontsteken.*

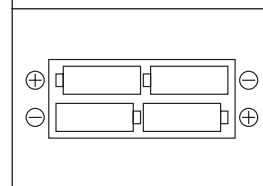
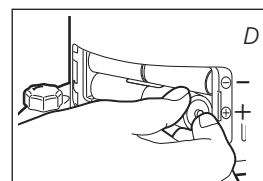

### **ONREGELMATIGE VLAM EN/OF ROET EN/OF STANK**

- De verbrandingskamer ③ staat niet goed.  
*Gebruik hendel ④ om de kamer loodrecht te zetten, wanneer de hendel gemakkelijk van links naar rechts geschoven kan worden staat de kamer loodrecht.*
- De vlamhoogte is niet goed ingesteld.  
*Zie fig. K en de instructies in hoofdstuk D.*
- De gebruikte brandstof is over de houdbaarheidsdatum heen.  
*Ieder stookseizoen met nieuwe brandstof beginnen.*
- U gebruikt niet de juiste brandstof.  
*Zie JUISTE BRANDSTOF (hoofdstuk 'Vóór ingebruikname').*
- Stofvlokken onderin de kachel.  
*Neem contact op met uw dealer.*
- De koushoogte is niet juist.  
*Neem contact op met uw dealer.*
- U gebruikt het apparaat op een ongeventileerde plaats of op een plaats waar het blootstaat aan sterke wind.  
*Schakel de kachel uit en plaats deze op een geventileerde plaats of vermijd blootstelling aan de wind.*

### **DE KACHEL GAAT LANGZAAM UIT**

- De brandstoftank is leeg.  
*Zie hoofdstuk B.*
- Het onderste reservoir bevat water.  
*Neem contact op met uw dealer.*
- De bovenkant van de kous is hard geworden.  
*Laat de kachel leegbranden (hoofdstuk G). Gebruik de juiste brandstof.*
- De gebruikte brandstof is over de houdbaarheidsdatum heen.  
*Begin elk stookseizoen met nieuwe brandstof.*

### **DE KACHEL BLIJFT TE LAAG BRANDEN**

- De kous is te kort.  
*Neem contact op met uw dealer.*
- Voor u de brandstoftank vulde, was de tank zo goed als leeg.  
*Na vullen en terugplaatsen van de brandstoftank pas na 30 minuten de kachel ontsteken.*
- U gebruikt niet de juiste brandstof.  
*Zie JUISTE BRANDSTOF (hoofdstuk 'Vóór ingebruikname').*
- De ruimte is niet voldoende geventileerd.  
*Laat een raam of deur een tijdje openstaan.*

### **DE KACHEL BRANDT TE HARD, DE VLAMHOOGTE KAN NIET GEREGELD WORDEN**

- Bij een nieuwe kachel heeft de vlam de neiging om hoger te gaan branden, vanwege de nieuwe componenten. De vlam gaat ongeveer na 10 uur gebruik lager branden.
- De gebruikte brandstof is te vluchtig.  
*Zie JUISTE BRANDSTOF (hoofdstuk 'Vóór ingebruikname').*
- De kous is te lang.  
*Neem contact op met uw dealer.*

## G ONDERHOUD

Uw kachel heeft weinig onderhoud nodig. Het is echter wel belangrijk om stof en vlekken tijdig met een vochtige doek te verwijderen. Bij normaal gebruik zijn er maar 3 onderdelen die slijten:

### 1. DE BATTERIJEN

Deze kunt u zelf vervangen. Controleer het geluid van de vonkoverslag. De batterij is bijna leeg als u een knetterend geluid hoort. De batterij moet worden vervangen. Controleer de ontsteking aan de hand van onderhoudsprocedure 3 als het geluid ook na het vervangen van de batterij hetzelfde blijft klinken. Gooi de oude batterijen niet in de vuilnisbak. Volg de regels zoals die in uw gemeente gelden voor Klein Chemisch Afval.



### 2. DE KOUS

Om de levensduur van de glasfiber kous te verlengen, dient u de kachel – als de vlam zwakker wordt - volledig leeg te laten branden tot deze vanzelf uitgaat. Wij adviseren de kachel buiten de woonruimte te laten leegbranden vanwege de geur die ontstaat.

### 3. ELEKTRODEN

Als de elektroden vies worden door koolstof of teer, kunt u de elektroden schoonmaken. De ontsteking kan defect raken als de elektroden teveel in aanraking komen met de kous. De elektroden op de juiste positie te bevestigen. Zorg ervoor dat er geen water op de elektroden wordt gemorst.



**!** Verwijder zelf nooit kachelonderdelen, maar neem contact op met uw dealer voor reparaties.

**!** Laat de kachel afkoelen voor er met schoonmaken of reparaties begonnen wordt.

**!** Voor uw veiligheid, gebruik handschoenen bij onderhoud.

## H OPSLAG (NA HET STOOKSEIZOEN)

Aan het einde van het stookseizoen de kachel volledig leeg laten branden en op een goede plek opslaan. Volg onderstaande procedure:

- 1** De kachel buiten de woonkamer ontsteken en volledig leeg laten branden.
- 2** Laat de kachel afkoelen.
- 3** De kachel schoonmaken met een vochtige doek en droogwrijven.
- 4** Haal de batterijen uit de batterijhouder **9** en bewaar deze op een droge plaats.
- 5** De kachel, bij voorkeur in de originele verpakking, opslaan in een stofvrije ruimte. Ongebruikte brandstof kan niet tot het volgende stookseizoen bewaard worden. Restbrandstof aanbieden als klein chemisch afval. Leder stookseizoen met nieuwe brandstof beginnen. Volg de instructies (*vanaf hoofdstuk A en zoals gespecificeerd*) als u de kachel weer gaat gebruiken.

## I TRANSPORT

Om te voorkomen dat de kachel tijdens transport brandstof lekt neemt u de volgende maatregelen:

- 1 Laat de kachel afkoelen.
- 2 Verplaats de kachel altijd rechtop.

## J SPECIFICATIES

Ontsteking	elektrisch	Afmetingen (mm)	breedte	388
Brandstof	petroleum	(incl. vloerplaat)	diepte	388
Verwarmingscapaciteit (kW)*	2,60		hoogte	474
Ruimte capaciteit (m <sup>3</sup> )**	41-95	Accessoires:	handpompje	
Brandstofverbruik (L/hr)*	0,271	Batterijen	Type C, 1,5V x 4	
Brandstofverbruik (g/hr)*	217			
Brandduur per tank (hr)*	22,0			
Inhoud tank (L)	6,0			
Gewicht (kg)	5,9			
Koustype	P			

\* maximaal vermogen

\*\* richtwaarden

## **K** DE GARANTIEVOORWAARDEN

U krijgt op uw kachel 24 maanden garantie vanaf de aankoopdatum. Binnen deze periode worden alle materiaal- en fabricagefouten kosteloos verholpen. Hierbij gelden de volgende regels:

- 1** Alle verdere aanspraken op schadevergoeding, inclusief gevolgschade wijzen wij uitdrukkelijk af.
- 2** Reparatie of vervanging van onderdelen binnen de garantietermijn leidt niet tot verlenging van de garantie.
- 3** De garantie geldt niet wanneer veranderingen zijn aangebracht, niet-originele onderdelen zijn gemonteerd of reparaties aan de kachel zijn verricht door derden.
- 4** Onderdelen die aan normale slijtage onderhevig zijn, zoals de batterijen, de kous en het brandstofhevelpompje, vallen buiten de garantie.
- 5** De garantie geldt uitsluitend als u de originele, gedateerde aankoopbon overlegt en als daarop geen veranderingen zijn aangebracht.
- 6** De garantie geldt niet bij schade ontstaan door handelingen die afwijken van de gebruiksaanwijzing, door verwaarlozing en door het gebruik van verkeerde of verouderde brandstof. Verkeerde brandstof kan zelfs gevaarlijk zijn\*.
- 7** De verzendkosten en het risico van het opsturen van de kachel of onderdelen daarvan, komen altijd voor rekening van de koper.

Om onnodige kosten te voorkomen, raden wij u aan eerst altijd zorgvuldig de gebruiksaanwijzing te raadplegen. Wanneer deze geen uitkomst biedt, geef de kachel dan in reparatie bij uw dealer.

\* Licht ontvlambare stoffen kunnen bijvoorbeeld leiden tot een oncontroleerbare verbranding, met uitslaande vlammen als gevolg. Probeer in dat geval nooit de kachel te verplaatsen, maar zet de kachel onmiddellijk uit (zie hoofdstuk E). In noodgevallen kunt u een brandblusser gebruiken, maar dan uitsluitend van het type B: een koolzuur- of poederblusser.



## DE KOUS VERVANGEN

### L DE KACHEL UITSCHAKELLEN EN VOLLEDIG AF LATEN KOELEN VOOR DE KOUS VERVANGEN WORDT.

- 1 Schakel de automatische dover uit door de uitschakelknop omlaag te drukken.
- 2 Verwijder de drie (3) schroeven van de kachelmantel en til de mantel op. Verwijder de batterijen.
- 3 Verwijder de branderkop.
- 4 Verwijder de drie (3) vleugelmoeren rond de kous-versteller. De kousversteller door voorzichtig heen en weer bewegen uit de kachel tillen.
- 5 Twee vingers tussen de oranje band op de kous en de kousversteller schuiven. Na verwijderen van de drie (3) pennen uit de sleuf, de kous opvouwen en verwijderen.

NB: Beschadig de elektroden van de ontstekingsseenheid op de koushouder NIET bij het vervangen van de lont.



- 6 Leg de kousafsteller op de zijkant. Daarna de twee (2) openingen in de kousafsteller uitlijnen:
  - 1) de diagonale sleuven in het vaste gedeelte van de kousafsteller
  - 2) de sleuven in het met de afstelknop te bedienen verschuifbare gedeelte.
- 7 Vouw de nieuwe kous in vieren en plaats die via de onderkant in de kousversteller. Steek een van de pennen in een van de uitlijnopeningen. Als u weerstand voelt, de kousversteller knop licht met de klok mee draaien. Hierna de andere twee pinnen terugsteken, ook hier indien nodig de knop draaien.

- 8 Tot slot de kous over de hele omtrek zachtjes tegen de versteller drukken, zodat u zeker weet dat de kous stevig vastzit.

- 9 Laat de kousversteller in de brandstoftank zakken, houd hierbij het uiteinde van de kous vast zodat het uiteinde gelijkmatig om de hoofdvluchtleiding sluit. Richt de kousversteller knop naar de voorkant van de kachel. Let op dat de kousversteller precies in het midden over de bousten op de brandstoftank geplaatst wordt.

NB: Wees voorzichtig met de pakking.

NB: De ruimte tussen de kousversteller en hoofdvluchtleding moet aan alle kanten gelijk zijn.

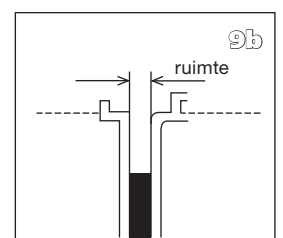
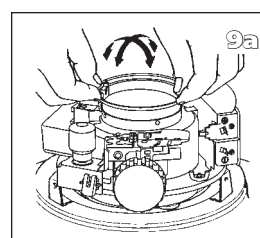
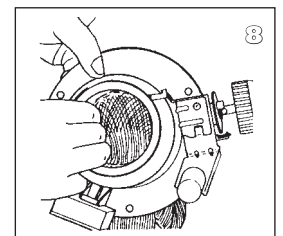
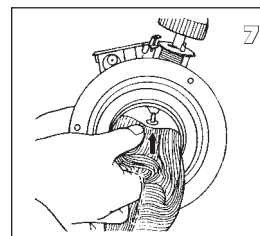
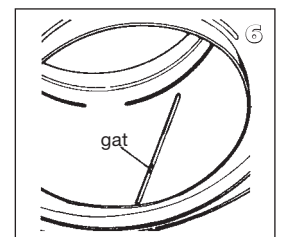
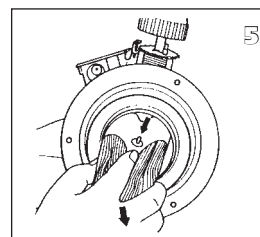
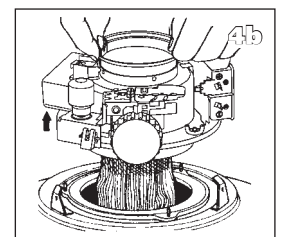
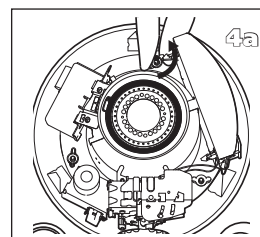
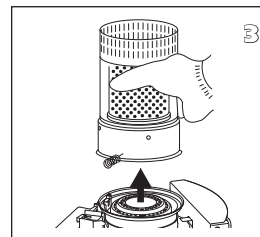
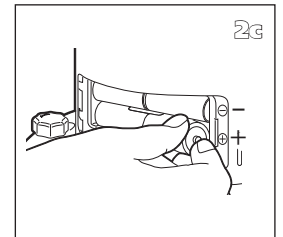
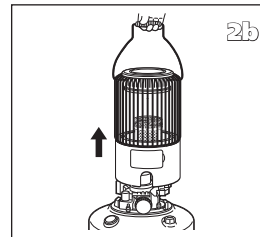
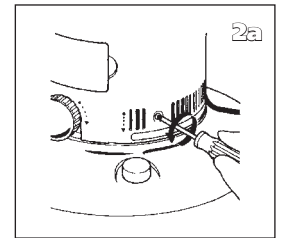
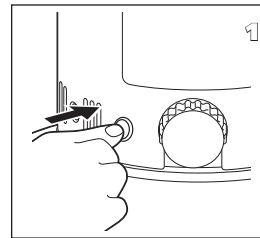

NB: Zorg dat de bovenkant van de kousversteller en de bovenkant van de hoofdluchtleiding dezelfde hoogte hebben, anders branden de vlammen ongelijkmatig.

- 10** Draai de drie (3) vleugelmoeren rond de kousversteller vast.

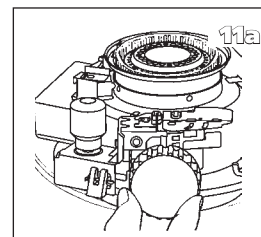
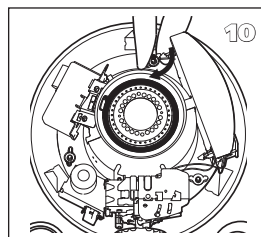

- 11** Draai de kousafstelknop om te controleren of de kous soepel naar boven en beneden schuift.

Na vervangen van de kous, de werking van de automatische dover controleren door de afstelknop omlaag te drukken.

Controleer altijd of de koushoogte 5mm bedraagt als de kousafstelknop maximaal met de klok mee is gedraaid.

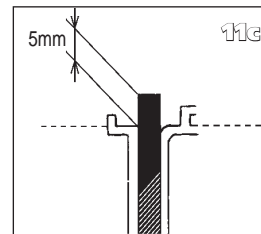
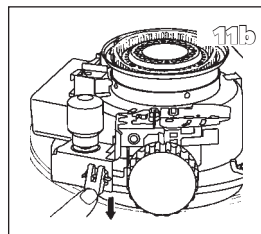

NB: Wanneer de kous niet soepel te verstellen is, of de koushoogte kan niet binnen een marge van 4-6mm afgesteld worden, dient u de kachel niet te gebruiken. Demonteren en stappen 6 tot en met 11 herhalen.

NB: Rafelranden/scheurtjes aan de bovenkant van de kous zorgvuldig afknippen. KNIP NIET in de schacht van de kous.

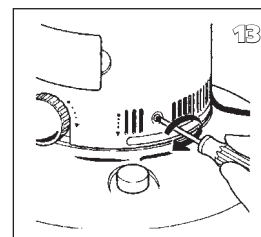
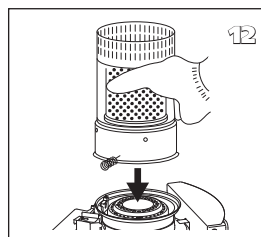

- 12** Installeer de branderkop.

- 13** Breng de kachelmantel weer aan en zet die vast met de drie (3) schroeven. De batterijen weer in de houder plaatsten. Controleer door middel van het naar links en rechts bewegen van de hendel van de verwarmingskabel of de kachelmantel goed is geïnstalleerd.

Controleer nogmaals of de automatische dover goed functioneert.

NB: Voor u de nieuwe kous gaat gebruiken: de kous in de laagste stand zetten, zodat de kous in ongeveer dertig (30) minuten volledig doordrenkt is met petroleum.

## M PRODUCTKAART

(a) De naam van de leverancier / handelsmerk	TOYOTOMI Europe Sales B.V.
(b) Model	KS-R26
(c) De energie-efficiëntieklasse	A
(d) De directe warmteafgifte	2.6kW
(e) De indirecte warmteafgifte	N/A
(f) De energie-efficiëntie-index	90.0%
(g) Het nuttig rendement	100%
(h) De specifieke voorzorgsmaatregelen	Raadpleeg de gebruikshandleiding voor instructies omtrent assemblage, installatie of onderhoud.

## N WICHTIGE EINZELTEILE

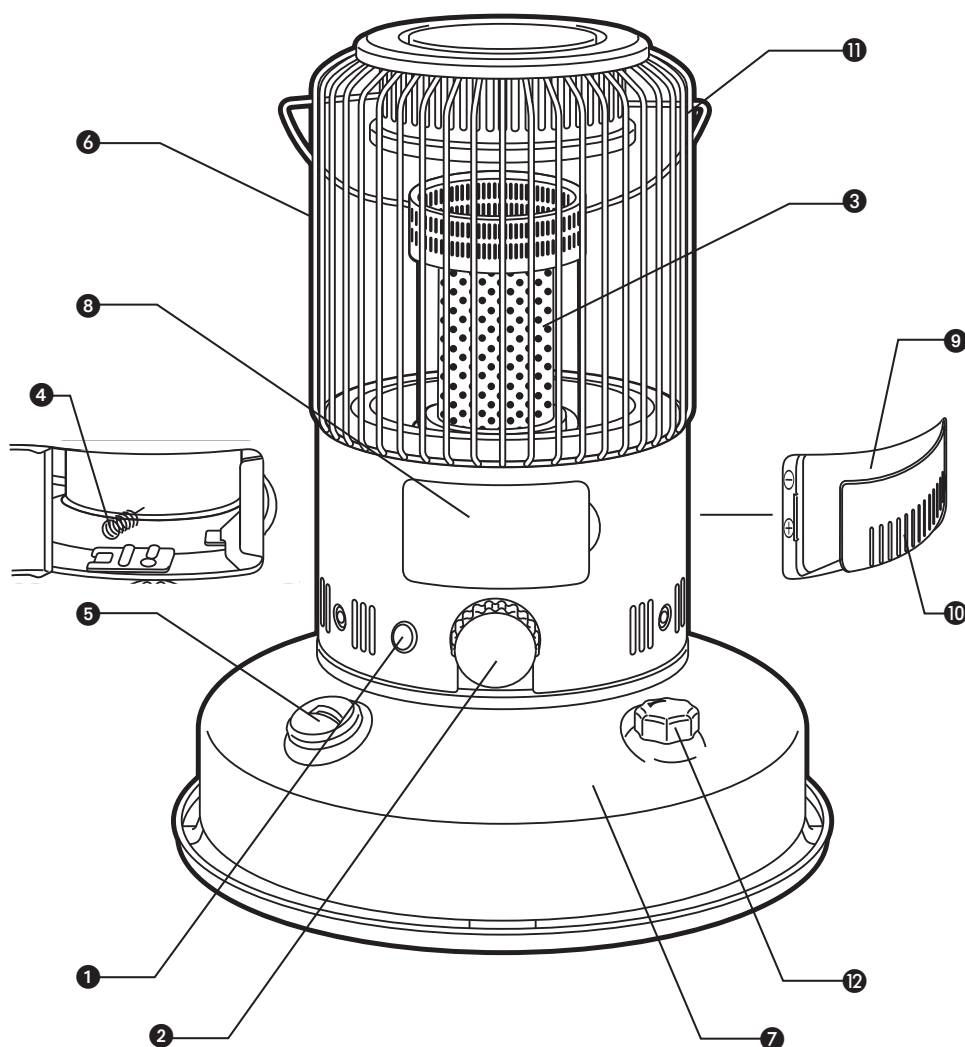

- 1 Veiligheidsknop (voor nooduitschakeling)
- 2 Draaiknop
- 3 Verbrandingskamer
- 4 Hendel verbrandingskamer
- 5 Brandstof indicator
- 6 Rooster
- 7 Brandstoftank
- 8 Toegangsklep
- 9 Batterijhouder
- 10 Batterijhoes
- 11 Draag beugel
- 12 Brandstoftank dop



¡Gracias por escoger un producto "TOYOTOMI"!

Cientes satisfechos del mundo entero usan productos Toyotomi. A fin de garantizar el uso cómodo y seguro de nuestros productos por clientes de todos los países, nuestros productos satisfacen los estándares de seguridad no solo de Japón, sino de todos aquellos países en los que prestamos servicio.

Toyotomi adapta sus productos a las necesidades del cliente siempre conforme a su filosofía comercial: "Compartir el disfrute de la vida diaria". Continuaremos investigando, desarrollando y fabricando productos que satisfagan las necesidades de eficiencia, seguridad y confort del estilo de vida de nuestros clientes.

¡Esperamos que disfrute muchos años de su electrodoméstico Toyotomi! Recomendamos leer antes este manual de instrucciones para garantizar la máxima vida útil de este electrodoméstico.

Conózcanos mejor... Visítenos en [www.toyotomi.eu](http://www.toyotomi.eu) para consultar nuestra gama completa de productos.

**1 LEA PRIMERO LAS INSTRUCCIONES DE USO.**

**2 EN CASO DE DUDA, CONSULTE A SU DISTRIBUIDOR.**

**3 ANTES DE INICIAR LA LECTURA, CONSULTE LA LISTA DE COMPONENTES PRINCIPALES EN LA ÚLTIMA PÁGINA.**

## EL USO A GRANDES RASGOS

*Estos son a grandes rasgos los pasos a seguir para la utilización de su estufa. Para las manipulaciones exactas, le remitimos al MANUAL.*

- 1** Retire todo el material de embalaje (*ver capítulo A*).
- 2** Llene el depósito extraíble **7** y espere 30 minutos antes de encender la estufa (*ver capítulo B, fig. F*).
- 3** Coloque las pilas en su alojamiento de pilas **9** (*ver capítulo A, fig. D*).
- 4** Asegúrese de que la cámara de combustión **3** está en posición vertical (*ver capítulo C, fig. I*).
- 5** Encender la estufa, girando el botón de ajuste de la mecha **2** al máximo hacia la derecha. (*ver capítulo C, fig. H*).
- 6** Antes de regular la llama (*ver capítulo D*), deje que la estufa quemé durante unos 30 minutos.
- 7** Apague la estufa (*ver capítulo E*).

- Para evitar incendios, se debe llenar el depósito cuando la estufa está desconectada, o fuera del lugar en el que se encuentre instalada la estufa.
- Después de llenar el depósito, asegúrese siempre de que esté bien cerrado y que se encuentre a una distancia apropiada de cualquier fuente de calor y del fuego abierto (*vea capítulo B*).
- La primera vez que encienda su estufa, desprenderá un olor a "nuevo".
- Guarde todos los contenedores de combustible con sus tapones y sellos originales en un lugar fresco y oscuro.
- El combustible envejece. Comience cada otoño con nuevo combustible.
- Utilice exclusivamente parafina pura, sin agua y de alta calidad, conforme a las normativas legales locales (COMBUSTIBLES TOYOTOMI).
- En caso de que cambie de tipo de combustible / de marca de combustible, debe asegurarse primero de que la estufa ha consumido todo el combustible presente.

## LO QUE DEBE SABER PREVIAMENTE

### VENTILAR SIEMPRE SUFICIENTEMENTE

Lea detenidamente este manual de usuario antes de usar el aparato y consérvelo para poder consultarlo en el futuro. Instale este dispositivo únicamente si satisface los requisitos de la legislación, las ordenanzas y las normas locales y nacionales correspondientes.

Para obtener una temperatura agradable y segura, verifique que haya suficiente ventilación en el lugar.

Para todos los modelos y para poder utilizar la estufa con toda seguridad sin necesidad de ventilación suplementaria, es necesario un lugar mínimo (vea capítulo J). Es importante que el lugar donde se use la estufa disponga de una entrada de aire adecuada y una salida de aire eficiente (la sección transversal de ambas aberturas debe ser como mínimo 50 cm<sup>2</sup>). Recomendamos hacer esto en espacios altamente aislados o sin corriente de aire y/o a gran altitud. No utilice su estufa en sótanos ni en otros espacios subterráneos.

### USO EXTERIOR

Su estufa es muy apta para el uso en su jardín o terraza. Colocar el aparato en posición vertical y sobre una superficie plana. No exponer el estufa a la lluvia, el granizo, la nieve, etc. NO utilice la estufa con viento fuerte por razones de seguridad y para evitar la acumulación de hollín.

Coloque la estufa a una distancia mínima de 1,5 metros de objetos inflamables; tenga cuidado al utilizar la estufa bajo toldos o marquesinas.

### INSTRUCCIONES ESPECÍFICAS PARA EL REINO UNIDO:

Debe usarse sólo combustible de parafina de Clase C1, en conformidad con BS2869; Sección 2, o equivalente.

**ESPECIALMENTE PARA FRANCIA:** Se prohíbe la importación o venta de esta estufa en Francia, mientras no sea conforme a la legislación francesa (Décret no. 92-1280 du 10-12-1992)

**ESPECIALMENTE PARA ESPAÑA:** Esta estufa es sólo para uso en exteriores. Esta estufa no está equipada con un dispositivo para controlar la temperatura ambiente, por lo que no se puede utilizar en interiores.

El usuario debe observar las instrucciones siguientes para el uso correcto:

#### NO

- use gasolina.

\*En casos de emergencia, utilice un extintor.

- use la estufa portátil de combustible líquido en remolques, barcos y cabinas de vehículos.

- modifique los dispositivos de protección de la estufa.

- calentar los utensilios de cocina vacíos.

- utilice utensilios de cocina que sean inestables y/o más grandes que la placa superior.

\*Si se produce un derrame o una ebullición, limpie el agua derramada del aparato.

Para usar este tipo de calefacción en lugares públicos, se requiere el permiso previo de las entidades reglamentarias. Infórmese al respecto antes de usar la estufa.

### EL COMBUSTIBLE APROPIADO

Su estufa está diseñada para quemar parafina líquida (combustible especial para estufas), de alta calidad y sin agua (COMBUSTIBLES TOYOTOMI). Solamente este combustible asegura una combustión limpia y completa: Un combustible de calidad inferior puede conducir a:

- mayor probabilidad de que se produzcan averías
- una combustión incompleta
- una reducción en la durabilidad de la estufa
- la formación de humo y/o malos olores
- residuos en la rejilla o en el revestimiento

El combustible apropiado es, por lo tanto, esencial para un uso seguro, eficaz y cómodo de su estufa.

La garantía no cubre los daños y/o el malfuncionamiento de la estufa debido al uso de un combustible otro que aceite de parafina de alta calidad sin agua.

Consulte siempre al distribuidor más cercano sobre el combustible apropiado para su estufa ([www.toyotomi.eu](http://www.toyotomi.eu)).



*Solamente el combustible apropiado le garantiza un uso seguro, eficaz y cómodo de su estufa.*

# MANUAL

## A INSTALACIÓN DE LA ESTUFA

**1** Extraiga la estufa de la caja con cuidado y controle el contenido. Además de la estufa, la caja debe contener:

- una bomba manual de combustible
- plancha base
- las presentes instrucciones de uso

Guarde la caja y el material de embalaje para en un futuro almacenar o transportar la estufa.

**2** Retire el material de embalaje de la rejilla **6** (fig. A, B).

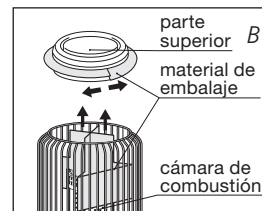
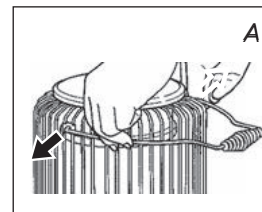

**!** Riesgo de incendio. Los materiales del embalaje son inflamables.

**3** Coloque la bandeja de goteo en el suelo. Coloque la estufa en la bandeja de goteo de manera que las cuatro (4) patas de la estufa estén junto a las cuatro (4) pestañas de la bandeja. Gire el mando en el sentido de las agujas del reloj hasta que las patas se deslicen en sus lengüetas (fig. C).

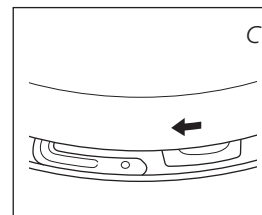

**!** NO haga funcionar su estufa sin la bandeja de goteo.

**4** Llene el depósito extraíble, siguiendo las instrucciones del *capítulo B*.

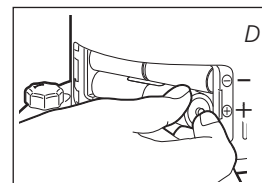

**5** Coloque las pilas en su alojamiento de pilas **9** situado en la parte posterior de la estufa (fig. D). Observe los polos + y -. Se recomienda usar pilas alcalinas nuevas (4 unidades, tamaño C). Coloque la tapa del portapilas.

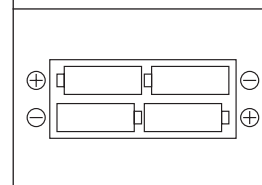

**6** El suelo debe ser sólido y nivelado, compruébelo. Desplace la estufa si no está bien nivelada. No intente corregir esta posición, colocando libros u otros objetos debajo.

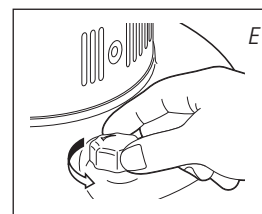

**7** Su estufa está ahora lista para su uso.

**!** No utilice la estufa a una altitud superior a 1500 metros.

## B LLENADO DE COMBUSTIBLE

No llene nunca el depósito dentro del salón, hágalo en un lugar más apropiado (existe siempre el riesgo de derramar combustible). Proceda como sigue:

**1** Asegúrese de que la estufa está apagada.

**2** Introduzca el tubo rígido de la bomba manual de combustible en el bidón. Desenrosque el tapón depósito **12** de la estufa (fig. E) e introduzca la goma flexible de la bomba en el orificio del depósito de combustible (fig. F).

**3** Cierre el botón situado encima de la bomba (girándolo hacia la derecha).

**4** Comprímase algunas veces la bomba, hasta que el combustible comience a entrar en el depósito. Una vez que esto suceda, ya no hace falta comprimir más la bomba.

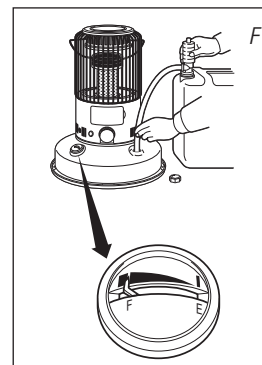

**5** Si está lleno, cese de llenar aflojando el botón superior de la bomba (hacia la izquierda) (fig. F) .

**6** Deje que el combustible presente en la bomba se vacíe en el bidón y retire la misma con cuidado. Coloque la tapa en el depósito y apriétela firmemente (fig. G). Limpie eventuales gotas de combustible derramadas. en el depósito o en otras piezas de la estufa.

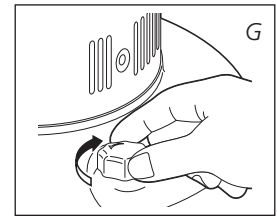

**!** Nunca llene el depósito hasta el tope, sobre todo cuando el combustible esté muy frío; el combustible se dilata por el calor y puede que rebose.

## C ENCENDER LA ESTUFA

**!** Por lo general, una estufa nueva despidе siempre algún olor. Por consiguiente, encienda la estufa por primera vez fuera del cuarto, bien en el garaje o en el exterior, procurando que esté protegida de fuertes corrientes de aire. Deje la estufa encendida durante unos 15 minutos para que se quemе el aceite protector de las piezas del quemador. Este procedimiento SOLAMENTE es necesario LA PRIMERA VEZ que encienda su estufa.

**!** Si Usted utiliza la estufa por primera vez, después de haber llenado el depósito de combustible, espere unos 30 minutos antes de encenderla. De esta forma, la mecha podrá absorber el combustible. Proceda de la misma manera después de que la estufa haya consumido todo el combustible y después de poner una nueva mecha. Si se enciende la estufa sin que la mecha esté saturada de combustible, puede provocar daños permanentes en la mecha cuando ésta esté encendida.

**!** Encienda la estufa siempre con el botón regulador **2**. No utilice nunca cerillas o un mechero.



Proceda como sigue:

**1** Gire el botón regulador **2** hacia la derecha hasta alcanzar el tope (fig. H). Aplicando cierta presión, podrá girarlo algo más; sin embargo, volverá automáticamente a su posición tope. De este modo, la mecha se colocará en la posición más alta y la seguridad entrará en funcionamiento.

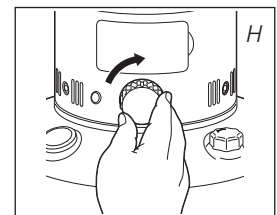

**!** Aunque se haya utilizado la estufa algunas veces el mando regulador no se queda fijo en su posición. Antes de encender la estufa gire el mando regulador (fig. I) totalmente hacia la izquierda. Posteriormente, para encender la estufa, gire el mando regulador totalmente hacia la derecha (*capítulo C*).

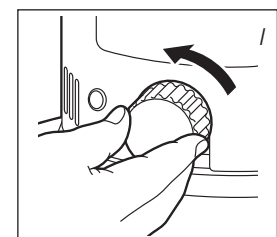

**!** Después de encender la estufa, controle siempre si la cámara de combustión **3** se encuentra en posición recta, corriéndola con ayuda del asa de la cámara de combustión **4** un poco a la izquierda y hacia la derecha (fig. J). Esto se efectuará sin ninguna dificultad. Si la cámara de combustión está desnivelada, se producirán humos y hollín.

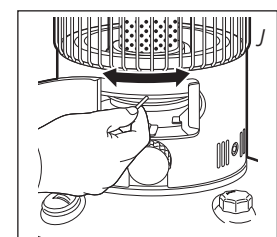

## D LA REGULACIÓN DE LA LLAMA

Después de encender la estufa, se debe esperar unos 30 minutos hasta que la llama quede visible en la cámara de combustión. Sólo entonces se podrá controlar si la llama es la adecuada. Una llama demasiado alta puede provocar la formación de humos y hollín, mientras que una llama demasiado baja entorpece la formación de malos olores (fig. K). La llama puede ser regulada en cualquier momento con el botón de ajuste de la mecha ② (fig. I).

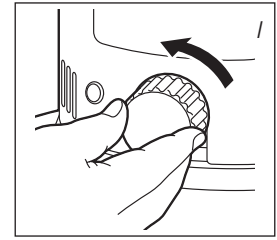

Las posibles causas de una llama demasiado baja son:

- insuficiente combustible (llene el depósito)
- combustible de mala calidad (consulte a su distribuidor)
- insuficiente ventilación (entreabra una puerta o ventana)
- desgaste de la mecha (consulte a su distribuidor o cambie la mecha, ver capítulo L)

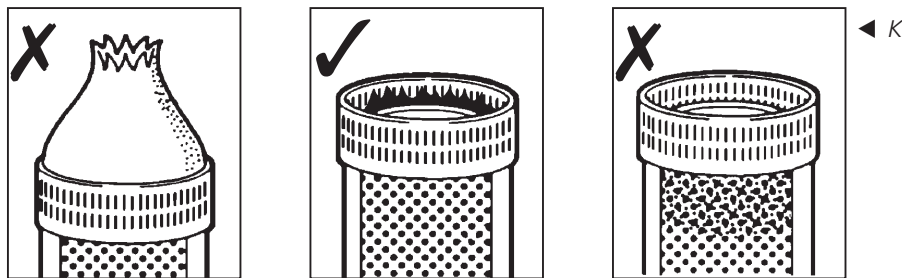

## E APAGAR LA ESTUFA

Gire lentamente el botón regulador ② a hacia la izquierda hasta su tope (fig. I). La llama se apagará automáticamente.

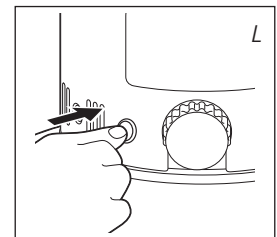
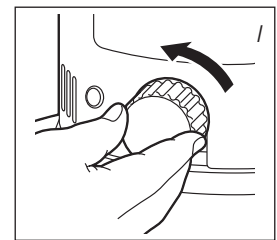

**!** Para apagar la estufa en condiciones normales, NO use el "Botón de seguridad" ni active el "Extintor automático" haciendo vibrar la estufa. Estos métodos pueden dar lugar a la formación de malos olores, hollín y humo. Para el apagado normal de la estufa, utilice siempre el botón de ajuste de la mecha.

**!** En caso de emergencia, apagar la estufa oprimiendo el botón de seguridad ① (fig. L).

## F FALLOS, CAUSAS Y SOLUCIONES

Si resulta imposible resolver un fallo siguiendo las instrucciones dadas a continuación, consulte a su distribuidor.

### NO SE LOGRA ENCENDER LA ESTUFA

- Las pilas no están correctamente colocadas en su alojamiento.  
*Controlar (fig. D).*
- Las pilas ya no tienen la suficiente potencia para realizar el encendido.  
*Cambiar las pilas (fig. D).*
- La estufa ha consumido todo el combustible o bien la mecha ha sido cambiada.  
*Después de rellenar el depósito, esperar 30 minutos para encender la estufa.*

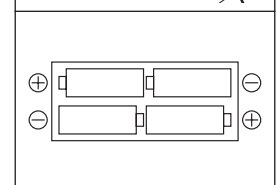
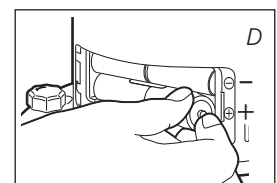

### LLAMA INESTABLE Y/U HOLLÍN Y/U OLOR

- La cámara de combustión ③ no está colocada de forma correcta.  
*Sitúela en posición vertical mediante el asa de la cámara de combustión ④, hasta que logre moverla con facilidad hacia la izquierda y derecha para que la cámara quede nivelada.*
- La altura de la llama no está bien ajustada.  
*Ver fig. K y las instrucciones del capítulo D.*
- Usted utiliza un combustible envejecido.  
*Comience cada otoño con nuevo combustible.*
- Usted utiliza un combustible inadecuado.  
*Consulte EL COMBUSTIBLE APROPIADO (Capítulo 'Lo que debe saber previamente').*
- Se ha acumulado polvo debajo en la estufa.  
*Póngase en contacto con su distribuidor.*
- La altura de la mecha no está correctamente ajustada.  
*Póngase en contacto con su distribuidor.*
- Si se utiliza en un lugar sin ventilación o expuesto al viento fuerte.  
*Apague el aparato y colóquelo en un lugar ventilado o sin viento.*

### LA ESTUFA SE APAGA LENTAMENTE

- El depósito está vacío.  
*Ver capítulo B.*
- El depósito inferior contiene agua.  
*Póngase en contacto con su distribuidor.*
- La parte superior de la mecha se ha endurecido.  
*Deje que la estufa quemé todo el combustible (capítulo G). Utilice el combustible apropiado.*
- Usted utiliza un combustible envejecido.  
*Comience cada otoño con nuevo combustible.*

### LA ESTUFA SIGUE FUNCIONANDO CON LLAMA BAJA

- La mecha está demasiado baja.  
*Póngase en contacto con su distribuidor.*
- Antes de que usted rellenara el depósito, la estufa había consumido casi todo el combustible.  
*Después de rellenar el depósito de combustible, esperar 30 minutos para encender la estufa.*
- Usted utiliza un combustible inadecuado.  
*Consulte EL COMBUSTIBLE APROPIADO (Capítulo 'Lo que debe saber previamente').*
- No hay suficiente ventilación en la habitación.  
*Abra una puerta o ventana de par en par.*

### LA ESTUFA QUEMA CON LLAMAS GRANDES Y NO REGULABLES

- En el primer encendido la llama tenderá a ser más alta debido a los componentes nuevos. La llama será menor, tras aproximadamente 10 horas de combustión.
- Usted utiliza un combustible inadecuado y demasiado volátil.  
*Consulte EL COMBUSTIBLE APROPIADO (Capítulo 'Lo que debe saber previamente').*
- La mecha está demasiado alta.  
*Póngase en contacto con su distribuidor.*

## G MANTENIMIENTO

Su estufa requiere un mantenimiento mínimo. Lo que sí es importante es que quite a tiempo el polvo y las manchas con un paño húmedo, de lo contrario podrían formarse manchas tenaces. Normalmente, tan solo 3 piezas están sometidas a desgaste:

### 1. LAS PILAS

Éstas las puede cambiar Usted mismo. Compruebe el sonido de la chispa de descarga. Si el sonido fuera hueco, se debería a la baja tensión de la batería. Sírvase cambiar la batería. Si el sonido no variara incluso después de sustituir la batería, compruebe el enchufe de encendido siguiendo el procedimiento de mantenimiento 3. No tire las pilas viejas en el cubo de la basura. Siga las instrucciones vigentes en su municipio para Pequeños Residuos Químicos.

### 2. LA MECHA

Para prolongar la vida útil de la mecha, de vez en cuando la estufa debe consumir todo el combustible presente (hasta que se apague sola). Proceda así cuando observe que la llama quede más floja. Cuando consuma todo el combustible, la estufa despedirá cierto olor, razón por la cual recomendamos lo haga fuera del espacio habitable.

### 3. ELECTRODOS

Cuando los electrodos se ensucien con carbón o alquitrán, límpielos. Si los electrodos se introdujeran en el trenzado, podrían ocasionar un fallo de encendido. Si así fuera, corrija la posición de los electrodos. Asegúrese de no verter agua sobre los electrodos.



**!** No extraiga Usted mismo piezas de la estufa. Para eventuales reparaciones, consulte siempre a su distribuidor.

**!** Antes de efectuar cualquier revisión, deje que la estufa se enfríe.

**!** Para el mantenimiento, utilizar guantes para su seguridad.

## H ALMACENAMIENTO (FIN DE LA TEMPORADA FRÍA)

Llegado el fin de la temporada fría, le recomendamos que antes de guardarla, deje que la estufa quemé todo el combustible existente en el depósito. Proceda como sigue:

- 1 Encienda la estufa y deje que todo el combustible se quemé.
- 2 Deje que la estufa se enfríe.
- 3 Limpie la estufa con un paño húmedo y a continuación séquela.
- 4 Extraiga las pilas de la estufa **9** y guárdelas en un lugar seco.

- 5** Guarde la estufa protegida del polvo, si es posible en su embalaje original. El combustible que ha sobrado no lo puede utilizar en la temporada próxima. Por lo tanto, gástelo. No obstante, si sobrara algo de combustible, no lo tire, siga las reglas vigentes en su municipio con respecto a Pequeños Residuos Químicos. En cualquier caso, comience la nueva temporada fría con combustible nuevo. Cuando vuelva a utilizar la estufa, siga las instrucciones (*desde el capítulo A*).

## I TRANSPORTE

Para evitar que la estufa pierda combustible durante su transporte, se deben tomar las siguientes medidas:

- 1** Deje que la estufa se enfríe.
- 2** Transporte la estufa siempre en posición vertical.

## J ESPECIFICACIONES

Encendido	eléctrico	Dimensiones (mm)	ancho	388
Combustible	parafina	(placa de base incl.)	profundo	388
Capacidad (kW)*	2,60		alto	474
Consumo de combustible (l/hora)*	0,271	Accesorios	bomba manual de	
Consumo de combustible (g/hora)*	217		combustible	
Duración de combustión por depósito (hora)*	22,0	Pilas	size C, 1,5V x 4	
Contenido depósito (litros)	6,0			
Peso (kg)	5,9			
Tipo de mecha	P			

\* En caso de estar en posición máxima

## K CONDICIONES DE GARANTIA

Su estufa está cubierta por una garantía de 36 meses, a partir de la fecha de compra. Durante este período, todos los defectos de material o de fabricación serán reparados sin coste alguno. Además, se aplican las siguientes reglas:

- 1** No asumimos ninguna responsabilidad por otros daños, incluido daños indirectos.
- 2** Las reparaciones o sustituciones de componentes o la sustitución de la mercancía dentro del plazo de garantía darán lugar a 1 año de garantía, a contar desde la fecha de la reparación o sustitución.
- 3** La garantía no se aplicará en los casos que: se hayan realizado modificaciones; se hayan montado piezas no originales; reparaciones efectuadas por terceros.
- 4** Las piezas que están sujetas a desgaste normal, tales como la mecha, pilas y la bomba manual de combustible, no están cubiertas por la garantía.
- 5** La garantía se aplica únicamente si Usted presenta la factura de compra, fechada y sin modificación alguna.
- 6** La garantía no se aplica en caso de daños ocasionados por manipulaciones no conformes con el manual de instrucciones, por negligencias y por el uso de combustible envejecido o inapropiado. El uso de combustible inapropiado incluso puede ser peligroso\*.



A fin de evitar gastos innecesarios, le recomendamos lea primero detenidamente el manual del usuario. Si éste no da ningún resultado, lleve la estufa a su distribuidor para su reparación.

\* Los materiales muy inflamables pueden conducir, por ejemplo, a una combustión incontrolable, resultando en un incendio. En tal caso, no intente transportar la estufa, apáguela inmediatamente (*vea capítulo E*). En casos de emergencia puede utilizar un extintor de llamas, pero únicamente del tipo B: extintores de incendios con ácido carbónico o con polvo.

## CAMBIO DE LA MECHA

**L** ASEGÚRESE DE QUE LA ESTUFA ESTÁ APAGADA Y COMPLETAMENTE ENFRIADA ANTES DE COMENZAR A CAMBIAR LA MECHA.

- 1 Desactivar el apagador automático de la llama, oprimiendo el botón de seguridad.
- 2 Retirar los tres (3) tornillos con los que está sujeta la cubierta de la estufa y levantarla. Retirar las pilas del portapilas.
- 3 Retire la cámara de combustión.
- 4 Suelte las tres (3) tuercas de mariposa que sujetan el ajustador de la mecha. Saque el ajustador de la mecha moviéndolo con cuidado.
- 5 Inserte dos dedos entre la cinta naranja de la mecha y el ajustador. Una vez sacadas las tres (3) espigas de la ranura, doble la mecha y extráigala.

NOTA: NO dañe los electrodos de la unidad de encendido en el ajustador de la mecha en el momento de sustituir la mecha.

electrodos de la unidad de encendido



- 6 Sitúe el ajustador de mecha en su sitio. A continuación, alinee las dos (2) aberturas del ajustador de mecha:
  - 1) las muescas diagonales en la parte fija del ajustador de mecha
  - 2) las muescas de la parte móvil del ajustador de mecha se controlarán mediante el botón del ajustador.
- 7 Doble la nueva mecha dos veces e insértela en el ajustador desde abajo. Introduzca una de las espigas en una abertura de alineación. Si no entra, gire el botón del ajustador un poco hacia la derecha. A continuación, coloque las dos otras espigas, si es necesario gire el botón del ajustador de la mecha.
- 8 Presione la mecha con cuidado contra el ajustador asegurándose de que quede firme.
- 9 Baje el ajustador en el depósito de combustible y sujete el extremo de la mecha de modo que la misma abrace el tubo de aire. Oriente el botón del ajustador de la mecha hacia la parte frontal de la estufa. Asegúrese de que el ajustador de la mecha quede centrado sobre los tornillos del depósito de combustible.

NOTA: Tener precaución si se desprende la junta inferior de la base del quemador.

NOTA: La distancia entre el ajustador de la mecha y la tubería de aire debe ser la misma en todo su alrededor.

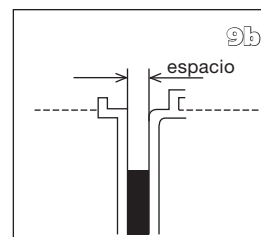
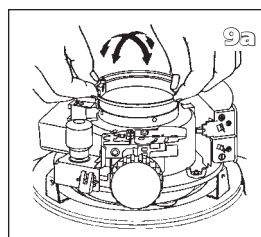
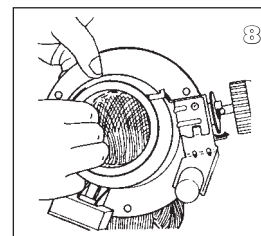
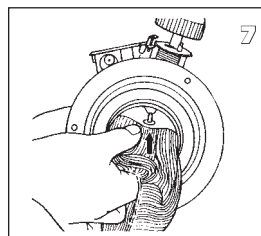
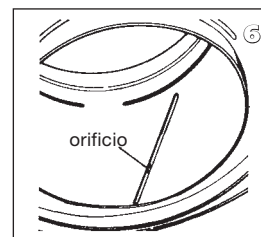
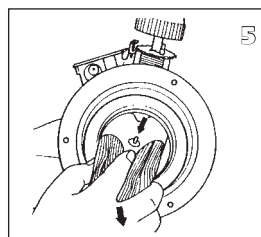
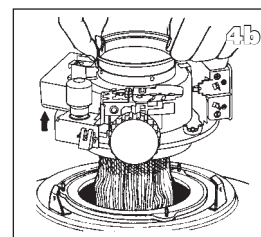
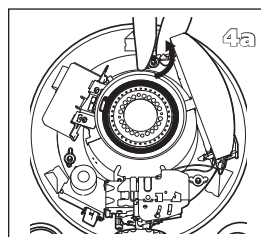
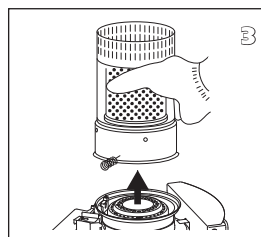
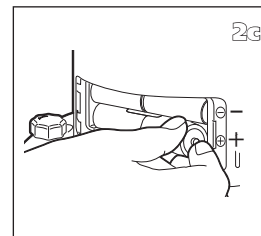
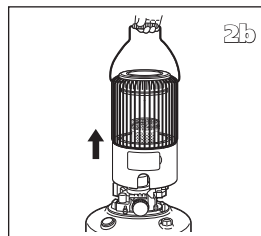
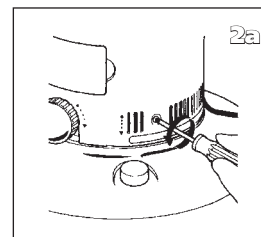
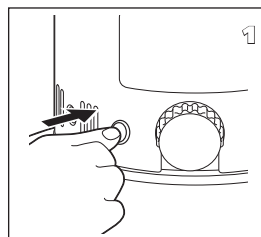

NOTA: El extremo superior del ajustador de la mecha y el extremo superior del tubo de aire deben estar a la misma altura. De lo contrario, las llamas serán irregulares.

- 10** Apriete las tres (3) tuercas de mariposa que sujetan el ajustador de la mecha.

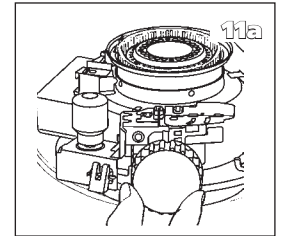
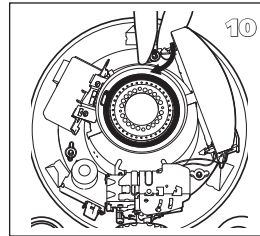

- 11** Girar el botón de ajuste de la mecha para comprobar si gira fácilmente.

Controlar el funcionamiento del apagador automático de la llama tras cambiar la mecha, oprimiendo el botón de seguridad.

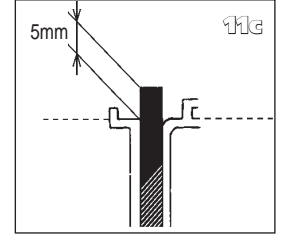
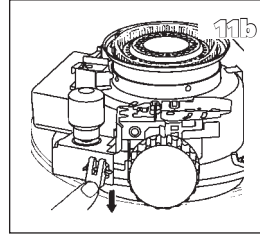

La altura de la mecha debería ser de 5mm cuando el botón del ajustador de mecha se haya girado totalmente a derechas. Asegúrese de que lo ha comprobado.

NOTA: Si la mecha no se moviera suave y fácilmente, o su altura de la mecha no estuviera dentro de los valores de 4-6mm, no debe utilizar el calentador. Proceda a desmontar y repita los pasos del 6 al 11.

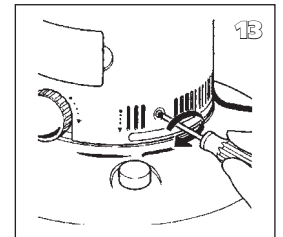
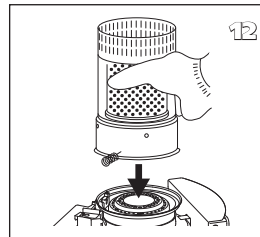

NOTA: Con unas tijeras, cortar eventuales hilos sueltos del extremo superior de la mecha. NO cortar la mecha misma.

- 12** Instale la cámara de combustión.

- 13** Coloque la cubierta de la estufa encima del depósito de combustible y sujétela con los tres (3) tornillos. Coloque las pilas en el alojamiento. Asegúrese de que la cámara de combustión exterior quede bien sujeta, moviendo la palanca de la cámara de combustión hacia la izquierda y derecha.

Compruebe una vez más el funcionamiento del extintor automático.

NOTA: Antes de encender una mecha nueva por primera vez, baje la misma al máximo y espere unos treinta (30) minutos para que absorba la parafina.

## M FICHA DE PRODUCTO

(a) Nombre / Marca comercial del proveedor	TOYOTOMI Europe Sales B.V.
(b) Modelo	KS-R26
(c) Clase de eficiencia energética	A
(d) Potencia calorífica directa	2.6kW
(e) Potencia calorífica indirecta	N/A
(f) Índice de eficiencia energética	90.0%
(g) Eficiencia energética útil	100%
(h) Precauciones específicas	Para obtener instrucciones de montaje, instalación o mantenimiento, consulte el manual de producto.

## N PIEZAS IMPORTANTES

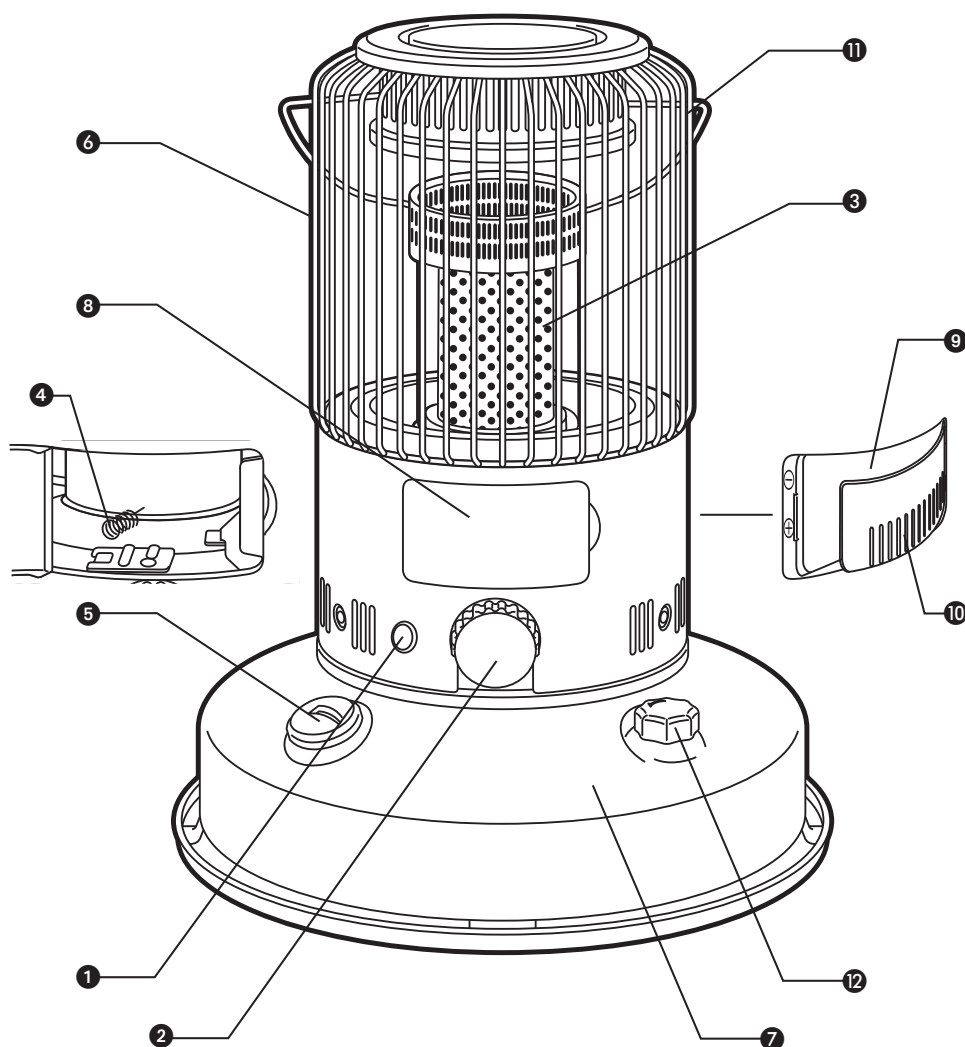

- 1 Botón de seguridad (para realizar una parada de emergencia)
- 2 Botón regulador
- 3 Cámara de combustión
- 4 Asa de la cámara de combustión
- 5 Indicador del combustible en el depósito extraíble
- 6 Rejilla
- 7 Depósito extraíble
- 8 Puerta de acceso
- 9 Alojamiento de pilas
- 10 Tapa portapilas
- 11 Asa
- 12 Tapón depósito



Grazie per aver scelto un prodotto "TOYOTOMI"!

I prodotti Toyotomi vengono usati da clienti soddisfatti in tutto il mondo. Per garantire un uso agevole e sicuro dei nostri prodotti da clienti di ogni paese, i nostri prodotti soddisfano le norme sulla sicurezza vigenti non solo in Giappone, ma anche in tutti gli altri paesi del mondo in cui operiamo.

Toyotomi concepisce i propri prodotti perché soddisfino le esigenze dei clienti basandosi sulla sua filosofia aziendale: "Sharing joys in daily living". Continueremo le nostre attività di ricerca, sviluppo e realizzazione di prodotti che rientrino nello stile di vita di persone che cercano efficienza, sicurezza e comfort.

Speriamo che godrà del suo apparecchio Toyotomi per anni!

La invitiamo a leggere innanzitutto il presente manuale di istruzioni, per garantire la durata massima dell'apparecchio.

Venga a conoscerci meglio... visiti l'indirizzo [www.toyotomi.eu](http://www.toyotomi.eu) per la nostra gamma completa di prodotti.

**1 LEGGERE PRIMA LE ISTRUZIONI D'USO.**

**2 IN CASO DI DUBBIO, RIVOLGERSI AL RIVENDITORE.**

**3 PRIMA DI PROCEDERE ALLA LETTURA, CONSULTATE LA LISTA DEI COMPONENTI PRINCIPALI NELL'ULTIMA ULTIMA PÁGINA.**

## OSSERVAZIONI SULL'USO GENERALE

Di seguito troverete i passi principali da effettuare per utilizzare la vostra stufa. Per maggiori dettagli, fate riferimento al MANUALE.

- 1** Rimuovere tutti i materiali di imballaggio (fare riferimento alla capitolo A).
- 2** Riempire il serbatoio del combustibile **7** e attendere 30 minuti prima di accendere la stufa (fare riferimento alla capitolo B, fig. F).
- 3** Inserire le batterie nel portabatterie **9** (fare riferimento alla capitolo A, fig. D).
- 4** Controllare che la camera di combustione **3** sia completamente in posizione verticale (fare riferimento alla capitolo C, fig. I).
- 5** Girare la manopola **2** a destra fino a che non si ferma (cfr. capitolo C, fig. H).
- 6** Prima di regolare la fiamma (fare riferimento alla capitolo D), lasciare riscaldare la stufa da 30 minuti.
- 7** Spegnerne la stufa (fare riferimento alla capitolo E).

- Per motivi di protezione antincendio, il serbatoio deve essere riempito quando la stufa è spenta o in un luogo diverso da quello in cui è installata.
- Assicurarsi sempre che il serbatoio venga accuratamente richiuso dopo il rabbocco effettuato a distanza di sicurezza da ogni fonte di calore o fiamme libere (cfr. capitolo B).
- La prima volta, durante la combustione, la stufa avrà quel particolare odore di 'nuovo'.
- Stoccare tutti i contenitori di combustibile provvisti dei loro tappi e sigilli originali in luogo fresco e non esposto alla luce.
- Il combustibile invecchia. Cominciare ogni stagione fredda con nuovo combustibile.
- Usare solo combustibile liquido per stufe portatili di alta qualità e senza acqua, in conformità con le direttive locali (TOYOTOMI combustibile).
- Se si passa ad un'altra marca o tipo di combustibile, fare bruciare dapprima la stufa fino a che non vi è più traccia del vecchio combustibile.

## OSSERVAZIONI GENERALI

### VENTILARE SEMPRE SUFFICIENTEMENTE

Prima di usare l'apparecchiatura, leggere attentamente il presente manuale e conservarlo come riferimento futuro. Installare questo dispositivo soltanto quando è conforme con la legislazione, le ordinanze e gli standard locali/nazionali.

Per un riscaldamento confortevole e sicuro, assicurarsi che ci sia ventilazione sufficiente.

Indipendentemente dal modello, assicurarsi sempre che la stufa sia utilizzata in un luogo abbastanza grande per un funzionamento sicuro senza ventilazione supplementare (vedere la capitolo J). Se il posto è più piccolo del necessario, aprire sempre leggermente una porta o una finestra (assicurarsi che ci sia un'apertura di circa 2,5 cm). È importante che ogni luogo in cui si usa la stufa abbia una presa d'aria sufficiente e un'uscita d'aria efficiente (entrambe le aperture devono avere un diametro minimo di 50 cm<sup>2</sup>). Consigliamo di eseguire queste operazioni anche in una stanza altamente isolata o priva di correnti d'aria e/o che si trova ad una certa altitudine. Non usare la stufa in scantinati o in altre aree sotterranee.

### USO ESTERNO

La stufa è adatta per l'uso in giardino o sul terrazzo. Assicurarsi di porla su una superficie piana e stabile. La stufa non deve essere esposta a pioggia, grandine, neve ecc... NON usare la stufa in caso di vento forte, per ragioni di sicurezza e per evitare la formazione di fuliggine.

Posizionare la stufa a una distanza di almeno 1,5 metri da oggetti infiammabili; fare attenzione quando la si usa sotto tende o tetti.

**SOLO PER IL REGNO UNITO:** Usare esclusivamente combustibile a base di paraffina della Classe C1 in osservanza a BS2869; Parte 2, o prodotto equivalente.

**IMPORTANTE PER LA FRANCIA:** Questa stufa non deve essere importata o venduta in Francia, poiché non è conforme alla legislazione francese (Décret no. 92-1280 du 10-12-1992).

**IMPORTANTE PER LA SPAGNA:** Questa stufa è destinata esclusivamente all'uso esterno. Questa stufa non è dotata di un dispositivo di regolazione della temperatura dell'ambiente, quindi non può essere utilizzata in ambienti chiusi.

L'utilizzatore deve attenersi alle seguenti prescrizioni per un uso appropriato dell'apparecchio:

#### NON

- usate benzina.

\*In caso di emergenza, utilizzare un estintore.

- utilizzare la stufa portatile a combustibile liquido nella roulotte, in barca e nella cabina di un veicolo.

- modificare i dispositivi di sicurezza della stufa.

- riscaldare gli utensili da cucina vuoti.

- usare utensili da cucina instabili e/o più grandi della piastra superiore.

\*In caso di fuoriuscita o di ebollizione, asciugare l'acqua versata dall'apparecchio.

L'uso di questo tipo di riscaldamento nelle aree pubbliche è soggetto alla legislazione. Informarsi in precedenza sulle relative formalità.

### IL COMBUSTIBILE GIUSTO

La stufa portatile è stata progettata per l'uso di un combustibile liquido per stufe portatili di alta qualità, puro, senza acqua, che assicura una combustione pulita ed ottimale (TOYOTOMI combustibile). Un combustibile di qualità inferiore può causare

i seguenti problemi:

● accumulo eccessivo di catrame sullo stoppino

● combustione insufficiente

● durata limitata della stufa

● fumo e/o cattivo odore

● accumulo sulla griglia o sul rivestimento.

Il combustibile giusto è quindi essenziale per un uso sicuro, efficiente e confortevole della stufa.

Non sono coperti dalla garanzia i danneggiamenti e/o difetti di funzionamento dell'apparecchio causati dall'utilizzo di un combustibile non idoneo.

Consultare sempre il sito [www.toyotomi.eu](http://www.toyotomi.eu) per la scelta del combustibile adatto alla stufa.



*Solo con il combustibile giusto si è certi di un uso sicuro, efficiente e confortevole della stufa.*

# MANUALE

## A INSTALLAZIONE DELLA STUFA

- 1 Rimuovere con attenzione la stufa dalla scatola e controllarne il contenuto. Oltre alla stufa avete anche bisogno di:
  - pompa manuale per il combustibile
  - vaschetta raccogli gocce
  - istruzioni per l'usoConservare la scatola e i materiali di imballaggio per lo stoccaggio e/o il trasporto.
- 2 Rimuovere il materiale d'imballaggio dalla griglia 6 (fig. A, B).

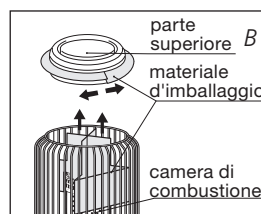
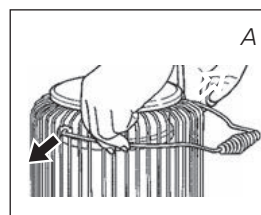

**!** Rischio d'incendio, i materiali della confezione sono infiammabili.

- 3 Posizionare la vaschetta raccogli gocce sul pavimento. Posizionare la stufa sul vassoio antigoccia in modo che le quattro (4) gambe del stufa si trovino accanto alle quattro (4) linguette sul vassoio. Ruotare la stufa in senso orario fino a far scivolare i piedini nelle linguette (Fig. C).

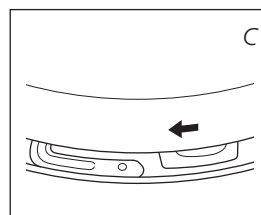

**!** NON azionare la stufa senza la vaschetta raccogli gocce.

- 4 Riempire il serbatoio del combustibile come indicato nella *capitolo B*.
- 5 Inserire le batterie nel relativo portabatterie 9 sul retro della stufa (fig. D). Fare attenzione ai poli + e -. È meglio utilizzare batterie alcaline nuove (4x formato C). Riposizionare il copribatterie.
- 6 Il pavimento deve essere robusto e perfettamente piano. Spostare la stufa, qualora questa non sia in bolla. Non cercare di correggere la posizione mettendo sotto la stufa libri o altro materiale.
- 7 Adesso la vostra stufa è pronta per l'uso.

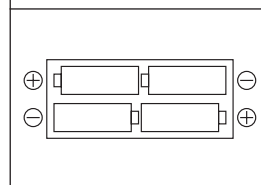
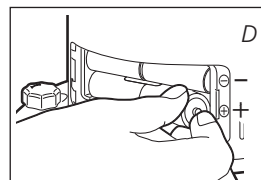

**!** Non usare la stufa ad un'altezza superiore a 1500 m sul livello del mare.

## B RIFORNIMENTO DI COMBUSTIBILE

Il serbatoio di combustibile non va riempito in soggiorno, ma in un luogo più adatto: possono sempre esserci delle fuoriuscite. Seguire la procedura sottostante:

- 1 Assicurarsi che la stufa sia spenta.
- 2 Inserire il tubo dritto del sifone manuale del combustibile nel contenitore del cherosene. Togliere il tappo del serbatoio 12 del combustibile sulla stufa (fig. E), quindi inserire il tubo flessibile del sifone nell'apertura del serbatoio (fig. F).
- 3 Bloccare la valvola nella parte superiore della pompa (girare in senso orario).
- 4 Stringere con forza la pompa alcune volte, fino a quando il combustibile non inizia a scorrere nel serbatoio. Non appena questo si verifica, non è più necessario continuare a premere.

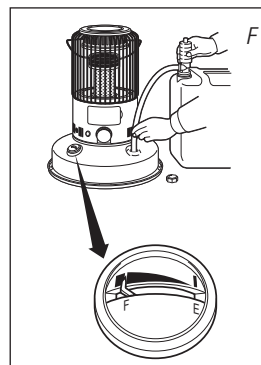
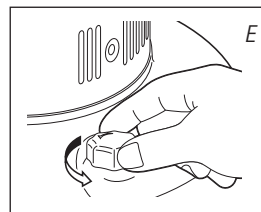

**5** Se questo è pieno, interrompere il rifornimento svitando (verso sinistra) la manopola sopra la pompa (fig. F).

**6** Rimuovere il sifone con attenzione, lasciando che il combustibile in eccesso defluisca dal tubo tornando al contenitore. Rimettere in posizione il tappo del serbatoio del combustibile e stringerlo con cura (fig. G). Assicurarsi di asciugare eventuali gocce di combustibile dal serbatoio o da altri componenti della stufa.

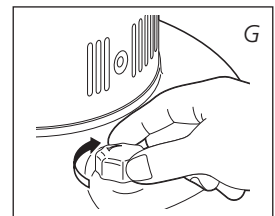

**!** Fare soprattutto attenzione a non riempire eccessivamente il serbatoio con combustibile molto freddo; altrimenti si potrebbero verificare dei traboccamenti quando si riscalda il combustibile.

## C ACCENSIONE DELLA STUFA

**!** Quando si utilizza la stufa nuova per la prima volta, accenderla fuori dal luogo in cui si vive, o in garage oppure in una zona protetta da forti correnti d'aria. Farla bruciare per circa 15 minuti così da rimuovere tutto l'olio protettivo presente nei componenti del bruciatore. Nel caso in cui si lasci il dispositivo acceso e funzionante per 15 minuti all'interno, è possibile rilevare qualche odore sgradevole. Tale procedura è necessaria SOLAMENTE LA PRIMA VOLTA che si accende la stufa.

**!** Nel caso in cui la stufa venga riempita per la prima volta con il combustibile oppure se la si riempie dopo averla lasciata a lungo vuota, sarà necessario aspettare circa trenta (30) minuti prima dell'accensione in modo che lo stoppino si impregni completamente. La mancanza di tempo sufficiente perché lo stoppino si impregni del tutto potrebbe provocare danni permanenti allo stoppino stesso quando viene acceso.

**!** Accendere sempre la stufa con l'ausilio della manopola **2**. Non utilizzare mai fiammiferi o accendisigari.



Seguire la procedura sottostante:

**1** Accendere la stufa girando la manopola **2** a destra (fig. H). Esercitando una leggera pressione il regolatore può essere girato ulteriormente; il regolatore torna da sé alla posizione originale. In questo modo la posizione dello stoppino è al massimo e il meccanismo di sicurezza è inserito.

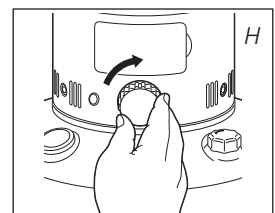

**!** Se la stufa è stata utilizzata solo poche volte e la manopola di regolazione dello stoppino non è bloccata, ruotare prima la manopola di regolazione dello stoppino (fig. J) completamente a sinistra, prima di portare lo stoppino nella posizione più alta per l'accensione (capitolo C).

**!** Dopo aver acceso la stufa, controllare sempre che la camera di combustione **3** sia a livello facendola scivolare leggermente a sinistra e a destra tramite la relativa maniglia della camera di combustione **4** (fig. J). Deve essere un movimento omogeneo. Nel caso in cui la camera di combustione non sia a livello, si svilupperanno fumo o fuliggine.

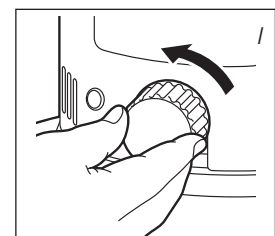

## D REGOLAZIONE DELLA FIAMMA

Dopo l'accensione della stufa, saranno necessari circa 30 minuti perché si veda la fiamma nella camera di combustione. Soltanto in quel momento si potrà verificare se la fiamma è corretta o meno. Una fiamma troppo alta può provocare fumo e fuliggine, mentre una troppo bassa causerà odori (fig. K). È possibile regolare la fiamma con la manopola del dispositivo di regolazione dello stoppino **2** (fig. I).

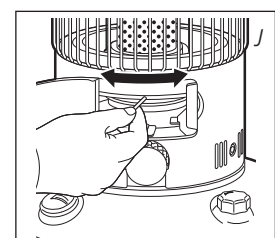

Le cause di una fiamma troppo bassa possono essere le seguenti:

- combustibile insufficiente (riempire il serbatoio)
- scarsa qualità del combustibile (rivolgersi al proprio rivenditore)
- ricambio d'aria insufficiente (lasciare finestra o porta socchiuse)
- spreco di stoppino (rivolgersi al proprio rivenditore o sostituire lo stoppino, fare riferimento alla capitolo L)

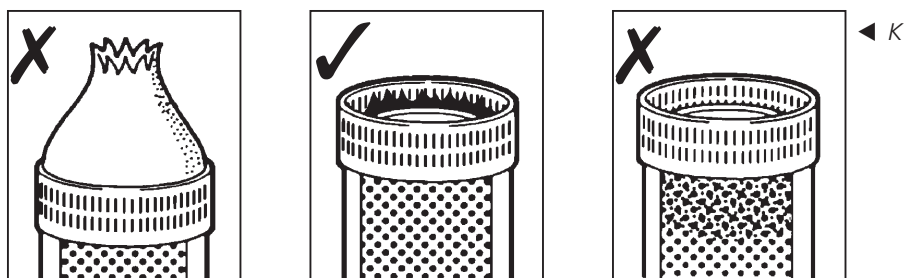
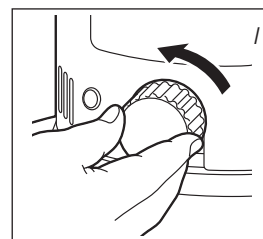

## E SPEGNIMENTO DELLA STUFA

Girare lentamente la manopola ② in senso antiorario fino a che non si ferma (fig. I). Dopo poco la fiamma si spegnerà.

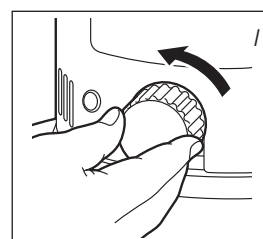

Per la procedura di spegnimento, NON utilizzare "Pulsante di sicurezza" o attivare "l'estintore automatico" scuotendo la stufa. Con tali metodi si possono provocare odori, fuliggine o fumo indesiderati. Per un normale spegnimento si deve utilizzare esclusivamente la manopola del dispositivo di regolazione dello stoppino.



In situazioni di emergenza disattivare la stufa premendo il pulsante di sicurezza ① (fig. L).

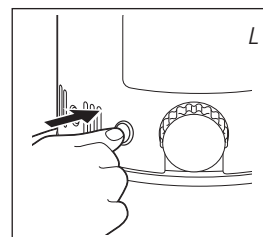

## F MALFUNZIONAMENTI, CAUSE E SOLUZIONI

Nel caso in cui non si possa risolvere un qualunque malfunzionamento seguendo le istruzioni sottostanti, rivolgersi al proprio rivenditore.

### LA STUFA NON SI ACCENDE

- Le batterie non sono posizionate correttamente nel portabatterie. *Controllare (fig. D).*
- Nelle batterie non è rimasta potenza a sufficienza per l'accensione. *Sostituirle (fig. D).*
- Avete esaurito il combustibile nel serbatoio oppure è stato sostituito lo stoppino. *Dopo aver riempito, attendere 30 minuti prima di accendere la stufa.*

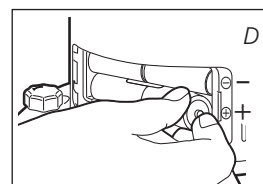

### FIAMMA IRREGOLARE E/O FULIGGINE E/O ODORI

- La camera di combustione ③ non è stata posizionata correttamente. *Utilizzare la maniglia della camera di combustione ④ per metterla a livello, finché non potete facilmente farla scivolare leggermente a sinistra e a destra e la camera non è a livello.*
- L'altezza della fiamma non è stata regolata in modo appropriato. *Si vedano la fig. K e le istruzioni nella capitolo D.*
- State utilizzando del combustibile dopo la relativa data di scadenza. *Iniziare ogni stagione di riscaldamento con del combustibile nuovo.*
- State utilizzando il tipo di combustibile errato. *Fare riferimento a IL COMBUSTIBILE IDONEO (capitolo 'Quello che dovete sapere prima').*
- Si è raccolta della polvere nella parte inferiore della stufa. *Rivolgersi al proprio rivenditore.*
- L'altezza dello stoppino non è corretta. *Rivolgersi al proprio rivenditore.*
- Si sta usando in un luogo non ventilato o esposto a forte vento. *Spegnere e posizionare il dispositivo in un luogo ventilato o privo di vento.*

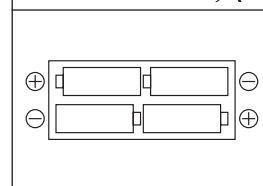

### LA STUFA SI SPESGNE LENTAMENTE

- Il serbatoio del combustibile è vuoto.  
*Fare riferimento alla capitolo B.*
- La bacinella inferiore è contaminata dall'acqua.  
*Rivolgersi al proprio rivenditore.*
- Lo stoppino si è indurito nella parte superiore.  
*Far bruciare la stufa fino a completo esaurimento del combustibile (capitolo G).  
Utilizzare il combustibile idoneo.*
- State utilizzando del combustibile dopo la relativa data di scadenza.  
*Iniziare ogni stagione di riscaldamento con del combustibile nuovo.*

### LA STUFA CONTINUA A BRUCIARE PIANO

- Posizione dello stoppino troppo bassa.  
*Rivolgersi al proprio rivenditore.*
- Prima di riempire il serbatoio, la stufa ha bruciato quasi tutto il combustibile.  
*Dopo aver riempito, attendere 30 minuti prima di accendere la stufa.*
- State utilizzando il tipo di combustibile errato.  
*Fare riferimento a IL COMBUSTIBILE IDONEO (capitolo 'Quello che dovete sapere prima').*
- Nella stanza non c'è un ricambio d'aria sufficiente.  
*Lasciare una finestra, o una porta, bene aperta per un po' di tempo.*

### LA STUFA BRUCIA TROPPO ALTA, NON SI POSSONO REGOLARE LE FIAMME

- Quando la stufa è nuova la fiamma tenderà ad essere alta per il fatto dei nuovi componenti. La fiamma si ridurrà dopo circa 10 ore di funzionamento.
- State utilizzando un tipo di combustibile errato, troppo volatile.  
*Fare riferimento a IL COMBUSTIBILE IDONEO (capitolo 'Quello che dovete sapere prima').*
- Posizione dello stoppino troppo alta.  
*Rivolgersi al proprio rivenditore.*

## G MANUTENZIONE

La nostra stufa ha bisogno di pochissima manutenzione. Tuttavia, è importante rimuovere polvere e macchie per tempo con un panno umido perché altrimenti potrebbero causare macchie difficili da rimuovere. In condizioni normali solamente tre componenti sono soggetti a usura:

### 1. LE BATTERIE

Le batterie possono essere sostituite. Controllare il suono del piezo elettrico. Se il suono è fioco, il voltaggio della batteria è basso. Sostituire la batteria. Controllare il bruciatore d'accensione dopo la procedura di manutenzione 3 se il suono non cambia dopo la sostituzione della batteria. Non gettare le batterie vecchie fra i rifiuti domestici. Seguire le vigenti normative locali sullo smaltimento di piccoli rifiuti chimici.

### 2. LO STOPPINO

Per prolungare la vita dello stoppino in fibra di vetro, dovete occasionalmente lasciare bruciare la stufa finché il serbatoio non si svuota del tutto e la stufa non si spegne da sola. L'operazione va effettuata quando si nota un indebolimento della fiamma. Lo spegnimento provocherà alcuni odori, per questo si consiglia di svolgere questa operazione all'esterno.

### 3. ELETTRODI

Se gli elettrodi si sporcano con carbone o catrame, pulirli. Se gli elettrodi sprofondano nello stoppino, possono derivarne guasti di accensione. Verificare la posizione degli elettrodi. Fare attenzione a non versare l'acqua sugli elettrodi.



**!** Non rimuovere da soli alcun componente della stufa. Rivolgersi sempre al proprio rivenditore per le riparazioni.

**!** Prima di iniziare qualsiasi lavoro di manutenzione o assistenza, per prima cosa lasciare raffreddare la stufa.

**!** Nel fare manutenzione per la vostra sicurezza vi suggeriamo di usare dei guanti.

## **H** STOCCAGGIO (CONCLUSIONE DELLA STAGIONE DI RISCALDAMENTO)

Alla fine della stagione di riscaldamento consigliamo di bruciare tutto il combustibile nel relativo serbatoio nonché di riporre la stufa in modo corretto. Attenersi alla procedura che segue:

- 1** Accendere la stufa all'esterno e lasciatela bruciare fino all'esaurimento del combustibile.
- 2** Lasciare raffreddare la stufa.
- 3** Pulire la stufa con un panno umido e poi asciugarla con un panno.
- 4** Rimuovere le batterie dal portabatterie **9** e riporle in un luogo asciutto.
- 5** Riporre la stufa in un luogo privo di polvere, se possibile nel proprio imballaggio originale. Il combustibile non utilizzato non può essere impiegato per la stagione di riscaldamento successiva. Nel caso in cui rimanga ancora del combustibile, non lo si deve gettare, ma va smaltito in conformità con le normative locali in materia di smaltimento dei rifiuti chimici domestici. Cominciare sempre la nuova stagione di riscaldamento con del combustibile nuovo. Quando si comincia a riutilizzare la stufa, attenersi di nuovo alle istruzioni (*iniziando dalla capitolo A e come specificato*).

## I TRASPORTO

Al fine di evitare perdite di combustibile durante il trasporto della stufa, prendere i seguenti provvedimenti:

- 1 Lasciare raffreddare la stufa.
- 2 Spostare sempre la stufa in posizione verticale.

## J SPECIFICATIES

Accensione	piezo elettrica	Dimensioni (mm)	larghezza	388
Combustibile per stufe	raccomandiamo Toyotomi	(compr. piastra base)	profondità	388
Potenza (kW)*	2,60		altezza	474
Spazio appropriato (m <sup>3</sup> )**	41-95	Accessori:	pompa a sifone per il combustibile	
Consumo di combustibile (L/hr)*	0,271	Batterie necessarie	size C, 1,5V x 4	
Consumo di combustibile (g/hr)*	217			
Autonomia (ora)*	22,0			
Capacità serbatoio (L)	6,0			
Peso (kg)	5,9			
Tipo di stoppino	P			

\* Alle impostazioni massime

\*\* I valori specificati sono indicativi

## K CONDIZIONI DELLA GARANZIA

La stufa ha una garanzia di 24 mesi a partire dalla data d'acquisto. Entro questo periodo tutti i guasti imputabili ai materiali ed alla produzione vengono riparati gratuitamente. Le condizioni sono le seguenti:

- 1** La Toyotomi: Europe Sales B.V. rifiuta esplicitamente tutti gli accordi relativi a rimborso dei danni, compreso il rimborso di danni sorti in seguito a guasti.
- 2** La riparazione o la sostituzione delle parti entro il termine di garanzia non implica un prolungamento della garanzia stessa.
- 3** La garanzia viene considerata nulla qualora siano state apportate delle modifiche, qualora siano state montate delle parti non originali o qualora siano state effettuate delle riparazioni alla stufa da parte di terzi.
- 4** Le parti normalmente sottoposte ad usura, come le batterie, lo stoppino e la pompa a sifone per il combustibile, non sono comprese nella garanzia.
- 5** La garanzia vale esclusivamente se l'utente è in possesso della ricevuta d'acquisto originale, datata, alla quale non siano state apportate modifiche o correzioni.
- 6** La garanzia viene considerata nulla in caso di danni sorti in seguito ad azioni non conformi alle istruzioni d'uso, in seguito a negligenza ed in seguito all'uso di combustibile del tipo sbagliato o vecchio. L'uso di combustibile sbagliato può anche costituire un pericolo\*.
- 7** Le spese di spedizione ed i rischi che la spedizione della stufa o delle parti comportano sono sempre a carico dell'acquirente.



Per prevenire spese inutili, si consiglia dapprima di consultare con attenzione le istruzioni d'uso. Qualora queste non offrano alcuna soluzione al problema, portare la stufa dal rivenditore per la riparazione.

\* Le sostanze altamente infiammabili possono portare ad una combustione non controllabile, con fiamme pericolose come conseguenza. In tal caso, non cercare di spostare la stufa, ma spegnerla immediatamente (cfr. capitolo E). In caso d'emergenza si può fare uso di un estintore, esclusivamente del tipo B: estintore a polvere o ad acido carbonico.

## SOSTITUZIONE DELLO STOPPINO

**L** ASSICURARSI CHE LA STUFA SIA SPENTA E COMPLETAMENTE RAFFREDDATA PRIMA DI COMINCIARE LA SOSTITUZIONE DELLO STOPPINO.

- 1 Disattivare lo spegnimento automatico premendo il pulsante di sicurezza.
- 2 Svitare le tre (3) viti che fissano la cappa della stufa e sollevare la cappa. Rimuovere la batteria da vano portabatteria.
- 3 Rimuovete la camera di combustione.
- 4 Rimuovere i tre (3) dadi ad alette intorno al dispositivo di regolazione dello stoppino. Sollevare il dispositivo di regolazione dello stoppino dalla stufa mentre lo si muove leggermente avanti e indietro.
- 5 Far scivolare due dita tra la banda arancione sullo stoppino e il relativo dispositivo di regolazione. Dopo aver sollevato tutti e tre (3) i perni dagli alloggiamenti, piegare lo stoppino e rimuoverlo.

NOTA: NON danneggiare gli elettrodi dell'unità di accensione sul regolatore dello stoppino al momento della sostituzione dello stoppino.



- 6 Posizionare il regolatore dello stoppino sul lato. Successivamente allineare le due (2) aperture del regolatore dello stoppino:
  - 1) le fessure diagonali nella parte fissa del regolatore dello stoppino
  - 2) le fessure nella parte mobile del regolatore dello stoppino che è azionata grazie alla manopola di regolazione dello stoppino.

- 7 Piegare il nuovo stoppino in quarti e inserirlo nel dispositivo di regolazione dalla parte inferiore. Posizionare uno dei perni in una delle aperture allineate. Se si riscontrano delle difficoltà, girare con delicatezza la manopola del dispositivo di regolazione dello stoppino in senso orario. Quindi inserire gli altri due perni, girando la manopola del dispositivo di regolazione dello stoppino, se necessario.

- 8 Infine, premere con delicatezza lo stoppino per tutta la sua circonferenza contro il dispositivo di regolazione al fine di assicurare che sia saldamente in posizione.

- 9 Abbassare il dispositivo di regolazione dello stoppino nel serbatoio del combustibile, in modo tale che si adatti al tubo dell'aria primario e si posizioni in modo uniforme. Dirigere la manopola del dispositivo di regolazione dello stoppino verso la parte frontale della stufa. Assicurarsi che il dispositivo di regolazione dello stoppino sia centrato sulle borchie del serbatoio del combustibile.

NOTA: Fare attenzione con la guarnizione.

NOTA: Lo spazio tra il dispositivo di regolazione dello stoppino e il tubo dell'aria primario deve essere uniforme tutto intorno.

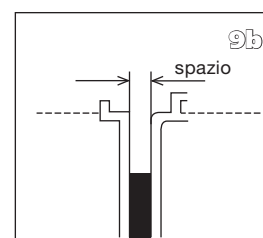
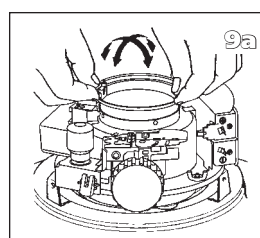
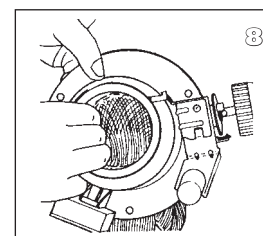
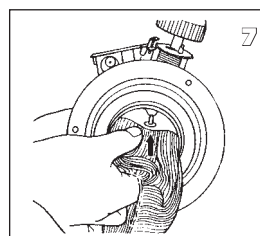
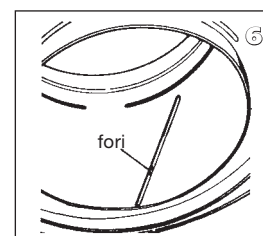
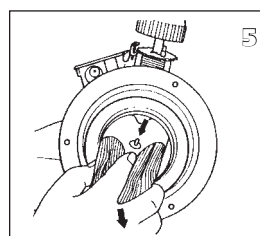
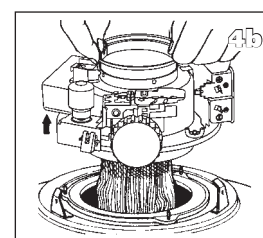
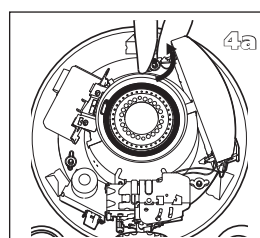
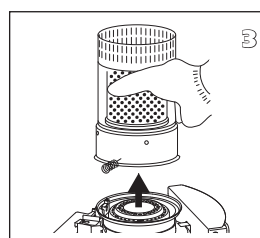
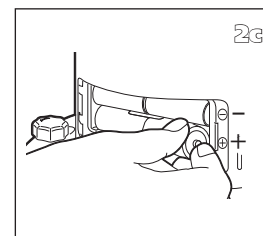
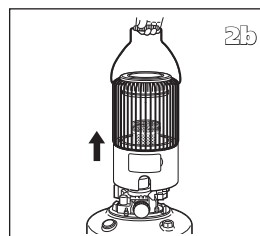
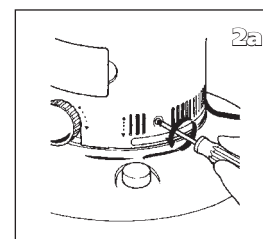
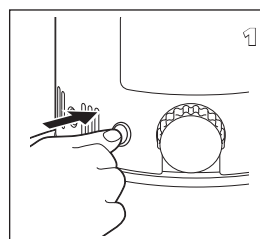

NOTA: Assicurarsi che la parte superiore del dispositivo di regolazione dello stoppino e quella del tubo dell'aria primario abbiano la stessa altezza. Se non sono uniformi, anche le fiamme tendono a essere irregolari.

- 10** Stringere i tre (3) dadi ad alette attorno al dispositivo di regolazione dello stoppino.

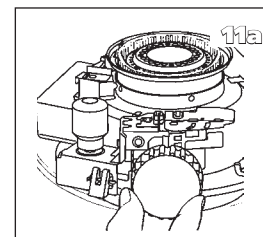
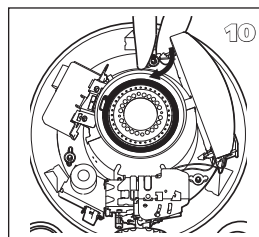

- 11** Girare la manopola di regolazione dello stoppino per verificare che lo stoppino si muova in su ed in giù senza incontrare resistenza.

Controllare il funzionamento dello spegnimento automatico dopo la sostituzione della retina: effettuare la verifica premendo il pulsante di sicurezza.

L'altezza dello stoppino deve essere di 5mm con la manopola di regolazione dello stoppino completamente girata in senso orario. Verificare tale corrispondenza.

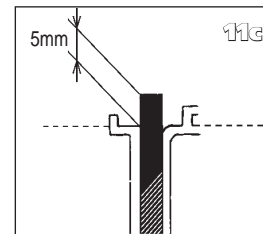
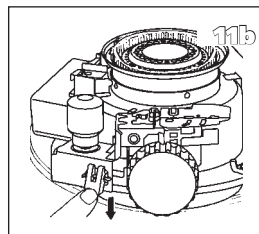

NOTA: Se lo stoppino non si muove senza impedimenti e con una certa facilità, o se l'altezza dello stoppino alla arresto dello stoppino non è compresa fra 4-6mm, non utilizzare l'apparecchio. Smontare le parti e ripetere la procedura di messa a punto dal punto 6 al punto 11.

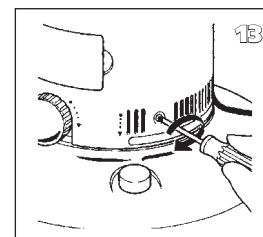
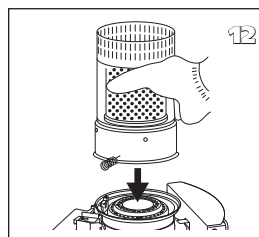

NOTA: Se sulla parte superiore dello stoppino compaiono dei bordi sfilacciati, spuntare con cura lo stoppino con un paio di forbici. NON tagliare il corpo dello stoppino.

- 12** Installate la camera di combustione.

- 13** Reinserite la copertura della stufa nel serbatoio del combustibile e fissarla in posizione con tre (3) viti con testa ad alette. Reinserite le batterie nel portabatterie. Assicurarsi che la camera di combustione esterna sia alloggiata correttamente spostando la maniglia della camera di combustione del filo a sinistra e destra.

Controllare ancora una volta il corretto funzionamento dell'arresto automatico.

NOTA: Prima di accendere un nuovo stoppino per la prima volta, girarlo nella posizione più bassa e lasciare che lo stoppino si impregni di combustibile per circa trenta (30) minuti.

## M SCHEDA PRODOTTO

(a) Nome / Marchio del fornitore	TOYOTOMI Europe Sales B.V.
(b) Modello	KS-R26
(c) Classe di efficienza energetica	A
(d) Potenza termica diretta	2.6kW
(e) La potenza termica indiretta	N/A
(f) Indice di efficienza energetica	90.0%
(g) Efficienza utile	100%
(h) Eventuali precauzioni	Per istruzioni di installazione e manutenzione vi preghiamo di fare riferimento al manuale prodotto.

## N COMPONENTI PRINCIPALI

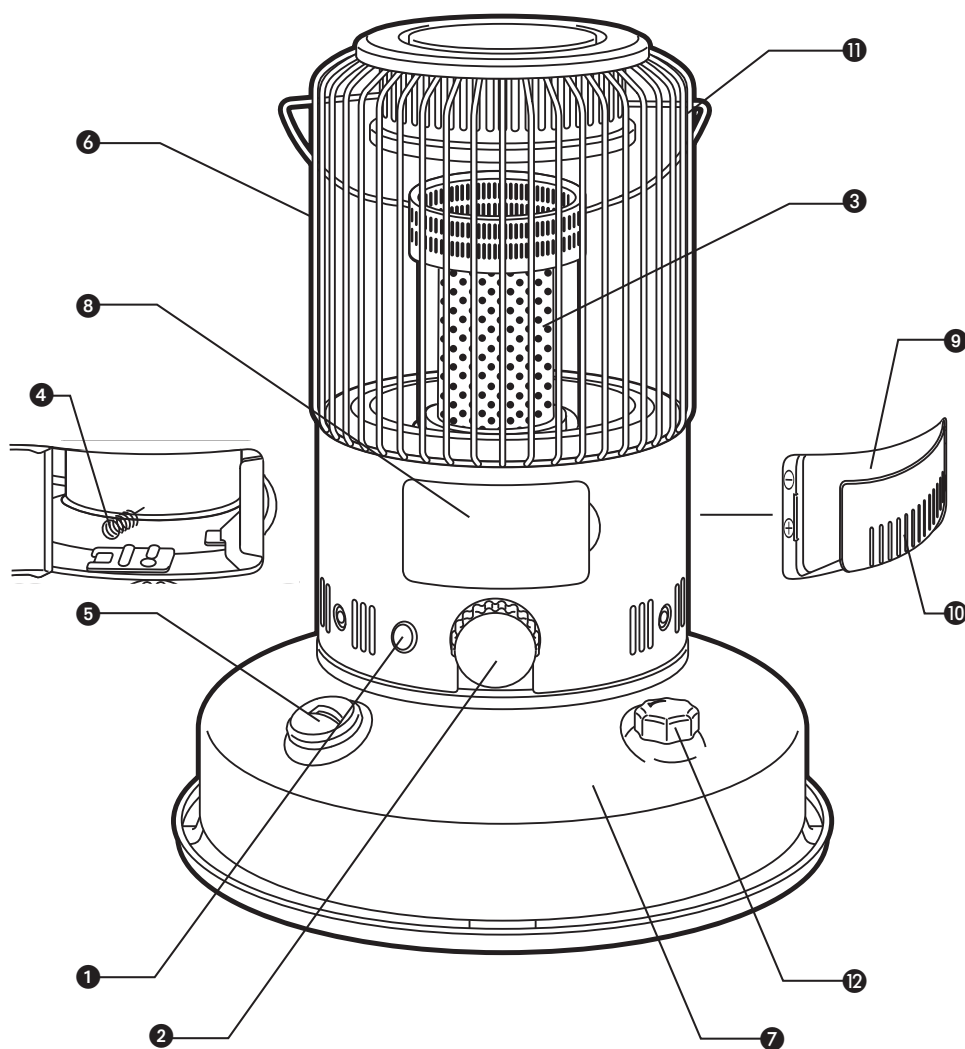

- ① Pulsante di sicurezza (per l'arresto di emergenza)
- ② Manopola
- ③ Camera di combustione
- ④ Maniglia della camera di combustione
- ⑤ Indicatore del combustibile
- ⑥ Griglia
- ⑦ Serbatoio del combustibile
- ⑧ Porta di accesso
- ⑨ Portabatterie
- ⑩ Coperchiobatterie
- ⑪ Maniglia di trasporto
- ⑫ Tappo del serbatoio



Vi takker dig for dit køb af dette "TOYOTOMI" produkt!

Toyotomi produkter bliver brugt af tilfredse kunder over hele verden. For at vi kan være sikre på, at vores kunder rundt om i verden kan bruge vores produkter sikkert, imødekommer vores produkter ikke kun den japanske standard, men også standarderne i landene, hvor vi sælger vores produkter.

Hos Toyotomi afstemmer vi vores produkter til vores kunders behov og imødekommer vores kunders tilfredshed igennem vores virksomhedsfilosofi: "at dele glæde i dagligdagen" Vi vil fortsætte med at undersøge, udvikle og producere produkter, som er lig med en livsstil, som omhandler effektivitet, sikkerhed og komfort.

Vi håber, at du i mange år vil nyde godt af dit Toyotomi produkt.

Inden du tager din nye Transportable ovn i brug, beder vi dig læse brugsanvisningen omhyggeligt, således du kan være sikker på en maksimal levetid på din Transportable ovn.

Lær vores andre produkter at kende.

Besøg os på [www.toyotomi.eu](http://www.toyotomi.eu) for vores alle vores produkter.

**1 LÆS FØRST BRUGERVEJLEDNINGEN.**

**2 DU BEDES KONTAKTE DIN FORHANDLER, HVIS DU ER I TVIVL.**

**3 SE VENLIGST LISTEN MED VIGTIGE RESERVEDELE PÅ DEN SIDSTE SIDE, INDEN DU BEGYNDER AT LÆSE.**

## GENERELT OM BRUGEN

*Dette er i store træk, hvordan Deres varmeapparatet skal anvendes. For mere detaljerede handlinger henvises til VEJLEDNINGEN.*

- 1** Fjern al emballage (se kapitel A).
- 2** Fyld brændstoftanken ⑦ og vent 30 minutter, før du tænder for varmeapparatet (se kapitel B, fig. F).
- 3** Sæt batterierne i batteriholderen ⑨ (se kapitel A, fig. D).
- 4** Kontroller, at brændkammeret ③ står helt opret (se kapitel C, fig. I).
- 5** Tænd for kaminen ved at dreje vægejusteringsknappen ② så langt til højre som muligt. (se kapitel C, fig. H).
- 6** Lad varmeapparatet varme op i 30 minutter, før du justerer flammen (se kapitel D).
- 7** Sluk for varmeapparatet (se kapitel E).

- På grund af brandrisikoen skal tanken fyldes, når kaminen er slukket, eller i et andet lokale end kaminen.
- Sørg altid for at lukke tanken ordentligt efter påfyldning på sikker afstand af alle varmekilder og åben ild (se kapitel B).
- Første gang kaminen tændes, lugter den "ny" i en kort periode.
- Opbevar alle brændstofbeholdere med deres originale dæksler og forseglinger et koldt og mørkt sted.
- Brændstof kan blive forældet: Start hver fyringssæson med nyt brændstof.
- Brug kun vandfri paraffin af høj kvalitet, som imødekommer lokale love (TOYOTOMI brændstof).
- Før du skifter brændstofmærke og/eller brændstofftype, skal du sørge for at tømme den flytbare kamin helt for brændstof.

## HVAD DU HAR BRUG FOR AT VIDE I FORVEJEN

### SØRG ALTID FOR, AT DER ER TILSTRÆKkelig VENTILATION

Læs denne brugervejledning grundigt, før du tager apparatet i brug, og gem den til senere brug. Produkt skal installeres på en sådan måde, at den overholder lokale og nationale bestemmelser, vedtægter og standarder.

Sørg for at der er tilstrækkelig ventilation, så opvarmningen er behagelig og sikker.

Uanset model skal du altid sørge for, at kaminen anvendes på et sted, der er stort nok til sikker drift uden ekstra ventilation (se *kapitel J*). Hvis pladsen er mindre end nødvendigt, skal du altid åbne en dør eller et vindue en smule (sørg for en åbning på ca. 2,5 cm). Det er vigtigt, at alle steder, hvor kaminen anvendes, har tilstrækkeligt luftindtag og et effektivt luftudtag (begge åbninger skal have en diameter på mindst 50 cm<sup>2</sup>). Vi anbefaler også at gøre dette i velisolerede rum eller rum uden gennemtræk og/ eller i høj højde. Brug ikke kaminen i kælderrum eller andre underjordiske områder.

### UDENDØRS BRUG

Din varmeapparat er velegnet til brug i haven eller på terrassen. Sørg for, at den er anbragt stabilt på en plan flade. varmeapparat må ikke udsættes for regn, hagl, sne osv. Af hensyn til sikkerheden og for at undgå sod må varmeapparat ikke bruges i stærk blæst.

Placer kaminen i en afstand på mindst 1,5 meter fra brændbare genstande, og vær forsigtig, når du bruger den under markiser eller tage.

**SÆRLIGE OPLYSNINGER FOR BRUGERE I STORBRITANNIEN:** Brug kun Klasse C1 petroleum i henhold til BS2869 Del 2 eller lignende.

**VIGTIGT FOR FRANKRIG:** Dette kaminen må ikke importeres eller sælges i Frankrig, da det ikke er i overensstemmelse med den franske lovgivning (Décret no. 92-1280 du 10-12-1992).

**SPECIELT TIL SPANIEN:** Denne kaminen er kun beregnet til udendørs brug. Dette kaminen er ikke udstyret med en anordning til regulering af rumtemperaturen, og det kan derfor ikke anvendes indendørs.

Brugeren skal overholde følgende anvisninger om korrekt brug:

#### UNDLAD AT

- bruge benzin.

\*I nødstilfælde skal du bruge en ildslukker

- bruge den flytbare kamin, der fyrer med flydende brændstof, i campingvogne, både og førerhuse.

- ændre kaminens sikkerhedsfunktioner.

- varm det tomme kogegrej op.

- bruge kogegrej, der er ustabil og/eller større end den øverste plade.

\*I tilfælde af spild eller kogning skal du tørre det spildte vand op fra apparatet.

Anvendelsen af denne type opvarmning i offentlige områder er underlagt lovgivningen. Indhent korrekte oplysninger, før kaminen tages i brug.

### DET RIGTIGE BRÆNDSTOF

Deres kamin er fremstillet til at anvende vandfrit, rent petroleum af god kvalitet (TOYOTOMI brændstof). Kun med dette, fås en ren og optimal forbrænding.

Brændstof af ringere kvalitet kan medføre:

- Øget risiko for funktionsfejl
- Ufuldstændig forbrænding
- Begrænset levetid for væge og ovn
- Røg eller stank
- Hvidt anslag på frontgitter eller topplade.

Det rigtige brændstof er af stor betydning for en ufarlig, effektiv og komfortabel brug af ovnen.

Skader på kaminen og/eller funktionsfejl som følge brug af andet end anvendelse af vandfrit, rent petroleum af god kvalitet dækkes ikke af garantien.

Spørg altid den nærmeste forhandler om den rigtige type brændstof til kaminen ([www.toyotomi.eu](http://www.toyotomi.eu)).



*Kun med den rigtige type brændstof er De garanteret ufarlig, effektiv og komfortabel brug af ovnen.*

## BRUGSANVISNING

### A INSTALLATION AF VARMEAPPARATET

- 1 Tag forsigtigt dit varmeapparat ud af kassen og kontroller indholdet. Foruden varmeapparatet skal der også være:
  - en manuel brændstofpumpe
  - bundplade
  - disse brugsanvisningerGem kassen og emballagen til opbevaring og/eller transport.

- 2 Tag emballagen af gitteret ⑥ (fig. A, B).

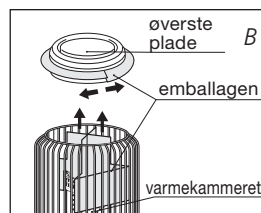
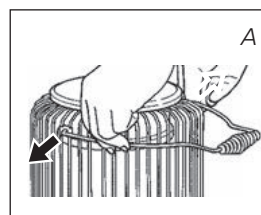

**!** Risiko for brand. Emballagen er brandfarlig.

- 3 Placer drypbakken på gulvet. Placer varmelegemet på drypbakken, så varmelegemet's fire (4) ben er ved siden af de fire (4) faner på bakken. Drej varmelegemet med uret, indtil fødderne glider ind i deres faner (fig. C).

**!** Varmelegemet må IKKE anvendes uden drypbakken.

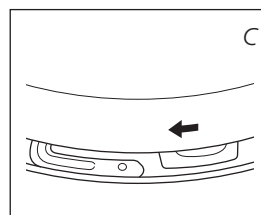

- 4 Fyld brændstoftanken som anvist i *kapitel B*.

- 5 Sæt batterierne i holderne ⑨ bag på varmeapparatet (fig. D). Sørg for, at de positive og negative poler er ud for + og - mærkerne på batterikassen. Det er bedst at bruge nye alkaliske batterier (4x størrelse C). Sæt batteridæksel i igen.

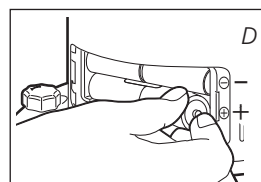

- 6 Gulvet skal være stabilt og i vater. Flyt ovnen, hvis den ikke står helt i vater. Forsøg ikke at korrigere dette ved at lægge bøger eller andet under den.

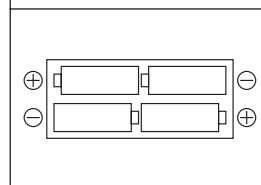

- 7 Nu er dit varmeapparat klar til brug.

**!** Brug ikke Ovnen i højder over 1500 meter.

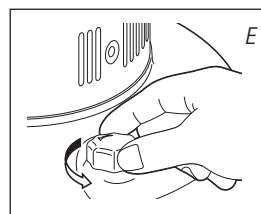

### B PÅFYLDNING AF BRÆNDSTOF

Fyld ikke brændstoftanken inde i opholdsstuen, men på et bedre egnet sted (der kan altid være noget spild). Følg nedenstående procedure:

- 1 Kontroller at der er slukket for varmeapparatet.
- 2 Indsæt det lige rør på den manuelle brændstof-sifon i petroleumsbeholderen. Tag brændstoftankdækslet ⑫ af varmeapparatet (fig. E) og sæt sifonens bøjelige slange ind i åbningen på brændstoftanken (fig. F).
- 3 Lås ventilen oven på pumpen (drejes med uret).
- 4 Tryk et par gange på pumpen, indtil brændstoffet begynder at løbe ind i brændstoftanken. Så snart dette sker, er det ikke nødvendigt at trykke mere.
- 5 Når den er fuld ⑦, standses påfyldningen ved at dreje knappen øverst på pumpen løs (til venstre) (fig. F).

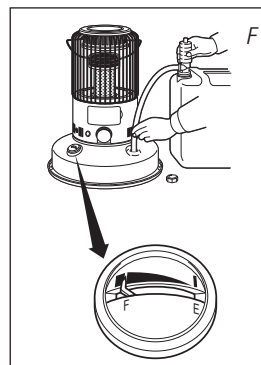

- 6** Tag forsigtigt sifonen ud, lad overskydende petroleum løbe fra røret og tilbage i beholderen. Sæt dækslet til brændstofbeholderen på igen og stram det godt (fig. G). Sørg altid for at tørre al spildt petroleum af tanken eller andre dele af varmeapparatet.

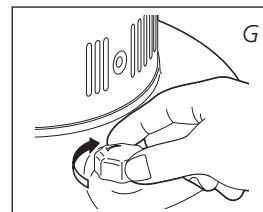

**!** Vær særlig omhyggelig med at undgå at overfylde tanken med meget kold petroleum; ellers kan det løbe over, når det bliver varmet op.

## C TÆNDE FOR VARMEAPPARATET

Første gang du bruger dit nye varmeapparat, skal det tændes uden for opholdsområdet i dit hjem, enten i en garage eller et udendørsområde, der er beskyttet mod stærk træk. Lad det brænde i cirka 15 minutter for at fjerne al den beskyttende olie der er på brænderens dele. Hvis denne 15 minutters "tilbrænding" foretages inden døre, vil man mærke en dårlig lugt. Dette er KUN nødvendigt FØRSTE GANG du tænder for varmeapparatet.

Hvis det er første gang, du har hældt brændstof på dit varmeapparat, eller hvis du fylder brændstof på, efter at det har stået uden brændstof i lang tid, skal du vente cirka tredive (30) minutter, til vægen er helt mættet. Først derefter kan du tænde. Hvis vægen ikke får tid nok til at blive helt mættet, kan der ske varig skade på vægen, når den tændes.

**!** Tænd altid ovnen med den drejknop **2**. Brug aldrig tændstikker eller en lighter.



Følg nedenstående procedure:

- 1** Drej drejknappen **2** til højre indtil den ikke kan komme længere (fig. H). Med et let tryk kan man dreje drejknappen lidt længere frem, men den fejdrer tilbage af sig selv.

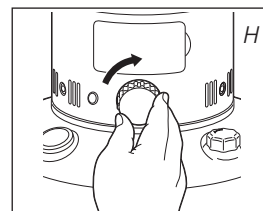

**!** Kaminen har kun kortvarigt været i brug og drejknappen bliver ikke låst. Drej først drejknappen (fig. I) helt mod venstre før at vægen bringes i den højeste position inden at der tændes (kapitel C).

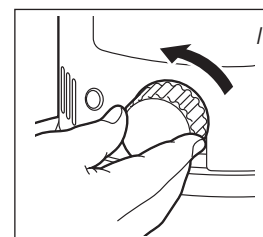

**!** Når du har tændt for varmeapparatet, skal det altid kontrolleres, at brændkammeret **3** er vandret. Dette gøres ved at tage fat i håndtaget **4** og skyde det lidt til venstre og højre (fig. J). Dette bør foregå i en glidende bevægelse. Hvis brændkammeret ikke er vandret, vil der dannes røg og sod.

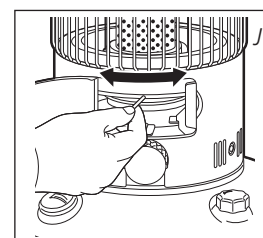

## D JUSTERING AF FLAMMEN

Når du har tændt for varmeapparatet, tager det 30 minutter, før flammen bliver synlig i brændkammeret. Først da kan du kontrollere, at flammen er korrekt. En for høj flamme kan forårsage røg og sod, hvorimod en for lav flamme giver dårlig lugt (fig. K). Flammen kan justeres med vægejusteringsknappen ② (fig. I).

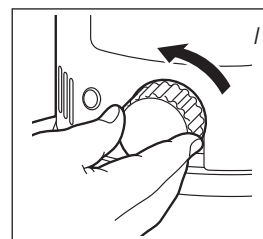

En for lav flamme kan skyldes:

- for lidt brændstof (fyld tanken)
- dårlig brændstofs kvalitet (kontakt din forhandler)
- for lidt ventilation (lad et vindue eller en dør stå på klem)
- svind i vægen (kontakt din forhandler eller udskift vægen, se kapitel L)

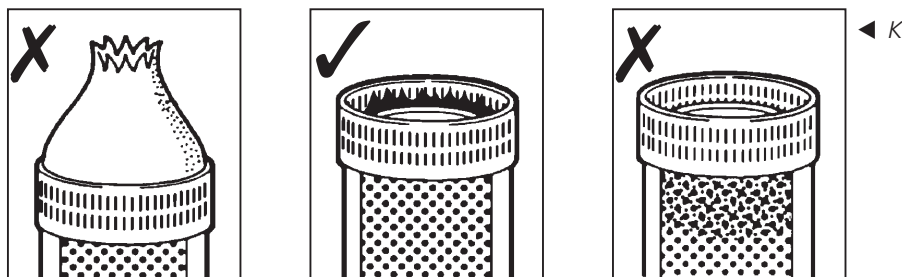

## E SÅDAN SLUKKES OVNEN

Drej derefter langsomt vægejusteringsknappen ② mod uret til den stopper (fig. I). Flammen vil gå ud efter et kort øjeblik.

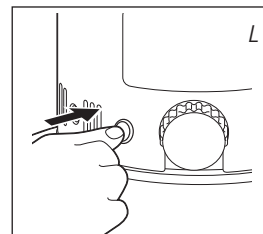
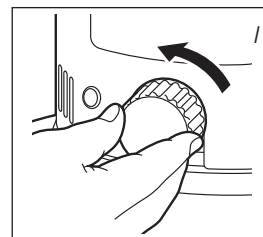

**!** Brug IKKE "Sikkerhedsknap" eller aktiver IKKE den "Automatiske slukker" til rutinemæssig slukning ved at ryste varmeapparatet. Disse metoder kan give uønsket lugt, sod og røg. Til almindelig lukning bør man udelukkende bruge vægejusteringsknappen.

**!** Ved nødstilfælde skal der slukkes for kaminen ved at trykke på sikkerhedsknappen ① (fig. L).

## F FUNKTIONSFEJL, ÅRSAGER OG LØSNINGER

Kontakt din forhandler, hvis en funktionsfejl ikke kan afhjælpes ved at følge nedenstående anvisninger.

### VARMEAPPARATET TÆNDER IKKE

- Batterierne er ikke rigtigt anbragt i holderen.  
*Kontroller (fig. D).*
- Der er ikke strøm nok tilbage i batterierne til tændingen.  
*Udskift (fig. D).*
- Du er gået ud for brændstof fra tanken, eller vægen er blevet udskiftet.  
*Fyld brændstoftanken igen. Vent derefter 30 minutter, før du tænder for varmeapparatet.*

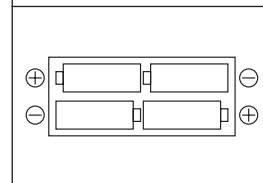
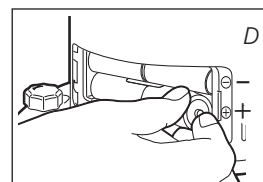

### UJÆVN FLAMME OG/ELLER SOD OG/ELLER LUGT

- Brændkammeret ③ er ikke anbragt korrekt.  
*Brug håndtaget ④ til at sætte det vandret med, indtil du let kan skyde det lidt til venstre og højre, og kammeret er vandret.*

- Flammehøjden er ikke blevet rigtigt justeret.  
*Se fig. K og anvisningerne i kapitel D.*
- Du bruger brændstof, der har overskredet sidste holdbarhedsdato.  
*Begynd hver fyringssæson med nyt brændstof.*
- Du bruger en forkert type brændstof.  
*Se DET RIGTIGE BRÆNDSTOF (kapitel 'Hvad du har brug for at vide i forvejen').*
- Der har samlet sig støv i den nederste del af varmeapparatet.  
*Kontakt din forhandler.*
- Vægen har ikke den korrekte højde.  
*Kontakt din forhandler.*
- Hvis den anvendes på et uventileret sted eller udsættes for stærk vind.  
*Sluk for apparatet, og placer det på et ventileret eller vindstille sted.*

#### **VARMEAPPARATET SLUKKES LANGSOMT**

- Brændstoftanken er tom.  
*Se kapitel B.*
- Den nederste beholder er forurenede af vand  
*Kontakt din forhandler.*
- Vægen er blevet hård på oversiden.  
*Lad varmeapparatet brænde, indtil alt brændstof er brugt (kapitel G). Brug det rigtige brændstof.*
- Du bruger brændstof, der har overskredet sidste holdbarhedsdato.  
*Begynd hver fyringssæson med nyt brændstof.*

#### **VARMEAPPARATET BLIVER VED MED AT BRÆNDE LAVT**

- Vægepositionen er for lav.  
*Kontakt Deres forhandler.*
- Før du har fyldt tanken op igen, har varmeapparatet brændt næsten alt brændstoffet op.  
*Fyld brændstoftanken igen. Vent derefter 30 minutter, før du tænder for varmeapparatet.*
- Du bruger en forkert type brændstof.  
*Se DET RIGTIGE BRÆNDSTOF (kapitel 'Hvad du har brug for at vide i forvejen').*
- Værelset er ikke tilstrækkeligt ventileret.  
*Lad et vindue eller en dør på vidt åben i et stykke tid.*

#### **VARMEAPPARATET BRÆNDE FOR HØJT, FLAMMERNE KAN IKKE JUSTERES**

- Flammehøjden vil i begyndelsen typisk være lidt højere end normalt pga. de nye helt komponenter i ovnen. Flammehøjden vil herefter blive lavere efter ca. 10 times brændetid.
- Du bruger en forkert, for flygtig type brændstof.  
*Se DET RIGTIGE BRÆNDSTOF (kapitel 'Hvad du har brug for at vide i forvejen').*
- Vægepositionen er for høj.  
*Kontakt Deres forhandler.*

## G VEDLIGEHOOLDELSE

Dit varmeapparat behøver næsten ingen vedligeholdelse. Det er imidlertid vigtigt at fjerne støv og pletter i tide med en fugtig klud, da der ellers kan komme pletter, som er svære at fjerne. Under normale omstændigheder er der kun tre komponenter, der kan slides:

### 1. BATTERIERNE

Du kan selv skifte batterier. Tjek gnistudløsningslyden. Hvis lyden smælder, er batteristrømmen lav. Batteriet skal oplades. Kontroller tændingsstikket i henhold til vedligeholdelsesprocedure 3, hvis lyden ikke ændres efter skift af batteriet.

Bortskaf ikke gamle batterier sammen med husholdningsaffaldet. Følg de lokalt gældende regler om bortskaffelse af kemisk husholdningsaffald.

### 2. VÆGEN

For at forlænge glasfibervægens levetid skal du af og til lade varmeapparatet brænde, indtil tanken er helt tømt, og varmeapparatet går ud af sig selv. Gør dette, når du bemærker, at flammen er ved at blive svagere. Udbrændingen vil frembringe nogle lugte, så det anbefales at tage varmeapparatet ud af opholdsstuen.

### 3. ELEKTRODER

Når elektroderne bliver snavsede af sod eller tjære, skal elektroderne rengøres. Hvis elektroderne støder ind i vægen, kan det medføre tændingsfejl. Ret derefter elektroderne placering. Sørg for ikke at spilde vand på elektroderne.



**!** Tag ikke varmeapparatets komponenter ud selv. Kontakt altid din forhandler, når der skal foretages reparationer.

**!** Lad varmeapparatet køle ned, før du påbegynder vedligeholdelse eller service.

**!** Brug handsker ved vedligeholdelse af ovnen.



## H OPBEVARING (SLUTNINGEN AF FYRINGSSÆSONEN)

Vi anbefaler, at du brænder alt brændstoffet i tanken op ved slutningen af fyringssæsonen og opbevarer varmeapparatet korrekt. Følg den næste procedure:

- 1 Tænd varmeapparatet uden for opholdsstuen og lad det brænde, indtil alt brændstoffet er brugt.
- 2 Lad varmeapparatet køle af.
- 3 Gør varmeapparatet rent med en fugtig klud og tør det derefter med en klud.
- 4 Tag batterierne ud af holderen 9 og opbevar dem tørt.
- 5 Opbevar varmeapparatet et støvfrit sted, om muligt i den originale emballage. Ubrugt brændstof kan ikke bruges i den næste fyringssæson. Hvis der er noget brændstof tilbage, må det ikke smides ud, men det skal fjernes som anvist i de lokale bestemmelser om bortskaffelse af kemisk affald fra husholdninger. Start altid den nye fyringssæson med frisk brændstof. Når du tager varmeapparatet i brug igen, så følg anvisningerne igen (fra kapitel A og som nærmere angivet).

## I TRANSPORT

Træf følgende foranstaltninger for at undgå brændstoflækage under transporten af varmeapparatet:

- 1 Lad varmeapparatet køle af.
- 2 Stil altid varmeapparatet lodret, når det flyttes.

## J SPECIFIKATIONER

Tænding	Elektrisk	Mål (mm)	bredde	388
Brændstof	Petroleum	(inkl. sokkel)	dybde	388
Kapacitet (kW)*	2,60		højde	474
Passende rum (m <sup>3</sup> )**	41-95	Tilbehør:	manuel brændstofpumpe	
Brændstofforbrug (l/time)*	0,271	Krævede batterier	type C, 1,5V x 4	
Brændstofforbrug (g/time)*	217			
Brændetid pr. tank (time)*	22,0			
Brændstoftankens kap. (Ltr)	6,0			
Vægt (kg)	5,9			
Vægetype	P			

\* Som maksimumindstilling

\*\* Angivne værdier er vejledende

## K GARANTIBETINGELSERNE

På Deres varmeapparat får De 24 måneders garanti regnet fra købsdatoen. I denne periode afhjælpes alle materiale- og fremstillingsfejl gratis. Derfor gælder følgende regler:

- 1** Alle yderligere krav på skadesgodtgørelse, inklusive efterfølgende skade afvises udtrykkeligt.
- 2** Reparation og udskiftning af dele i garantiperioden medfører ikke forlængelse af garantien.
- 3** Garantien bortfalder, hvis der er foretaget ændringer, hvis der er monteret uoriginale reservedele, eller hvis ovnen har været repareret af tredjemand.
- 4** Dele der er udsat for normal slitage, som batterier, væge og brændstofhævert er ikke omfattet af garantien.
- 5** Garantien gælder kun, hvis De kan fremlægge det originale daterede købsbevis, og hvis der ikke er foretaget ændringer på dette.
- 6** Garantien gælder ikke for skade, der er opstået ved handlinger, der afviger fra brugsanvisningen, ved forsømmelse eller ved brug af forkert eller forældet brændstof. Forkert brændstof kan endog være farligt\*.
- 7** Fragtomkostninger og risiko ved forsendelse af ovnen eller dele af denne er altid for købers regning.



For at undgå unødvendige omkostninger anbefales det altid at læse brugsanvisningen omhyggeligt igennem. Hvis der ikke kan findes en løsning i denne, indleveres ovnen til reparation hos Deres forhandler.

\* Let antændelige stoffer kan f.eks. medføre en ukontrollabel forbrænding, med stikflammer til følger. Prøv i så tilfælde ikke at flytte ovnen, men sluk omgående for den (se *kapitel E*). I nødstilfælde kan der anvendes en ildslukker, men i så fald udelukkende af type B: kulsyre- eller pulverslukker.

## UDSKIFTNING AF VÆGEN

**L SØRG FOR AT VARMEAPPARATET ER SLUKKET OG HELT AFKØLET, FØR DU BEGYNDER AT SKIFTE VÆGEN.**

- 1 Sluk for den automatiske flammeslukker ved at trykke på sikkerhedsknappen.
- 2 Fjern de tre (3) kruer, der holder varmeapparatets dæksel, og løft dækslet op. Tag batterierne ud af batteriholderen.
- 3 Fjern varmekammeret.
- 4 Fjern de tre (3) vingemøtrikker omkring vægejustereren. Løft vægejustereren op af varmeapparatet, idet du bevæger den lidt frem og tilbage.
- 5 Skyd to fingre ind imellem det orange bånd på vægen og vægejustereren. Løft alle tre (3) bolte op af sprækkerne, fold vægen og tag den ud.

**BEMÆRK:** Elektroderne på tændingsenheden på vægejusteringsenheden må IKKE beskadiges, når vægen udskiftes.



- 6 Læg vægejustereren på siden. Sæt derefter de to (2) åbninger i vægejustereren: ud for
  - 1) de diagonale revner i den faste del af vægejustereren
  - 2) revnerne i den bevægelige del af vægejustereren, der betjenes med vægejusterings-knappen.

- 7 Fold den nye væge i kvarte og indsæt den i vægejustereren fra vægejusterens bund. Sæt én af boltene i én af de åbninger, der står ud for hinanden. Hvis der er besvær med det, så drej forsigtigt vægejusterings-knappen med uret.

- 8 Tryk til sidst forsigtigt vægen, i hele dens omkreds, imod justereren for at sikre, at den sidder godt fast.

- 9 Sænk vægejustereren ned i brændstoftanken, styr vægens hale, så den passer over den primære luftkanal og kommer jævnt på plads. Ret vægejusteringsknappen mod varmeapparatets forside. Sørg for, at vægejustereren er centreret over dupperne på brændstoftanken.

**BEMÆRK:** Vær forsigtig med tætningen.

**BEMÆRK:** Mellemmrummet mellem vægejustereren og den primære luftkanal skal være det samme hele vejen rundt.

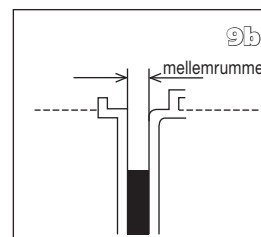
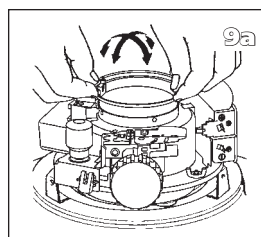
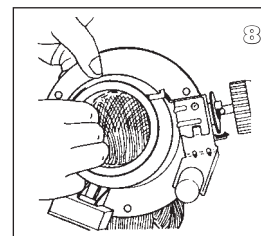
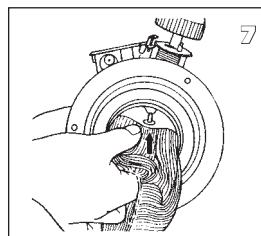
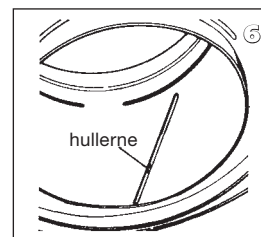
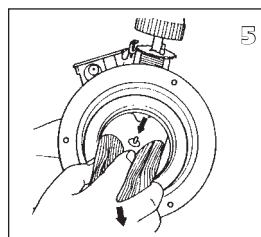
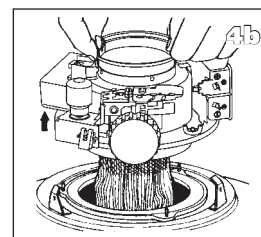
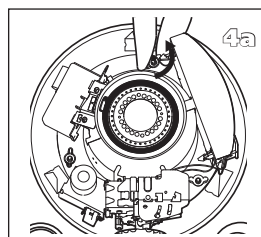
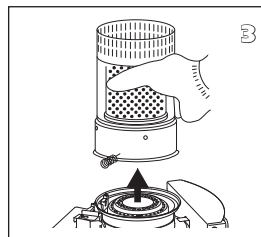
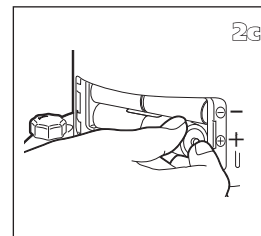
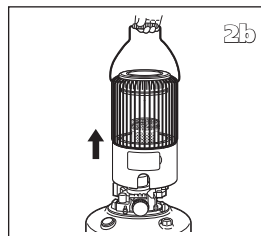
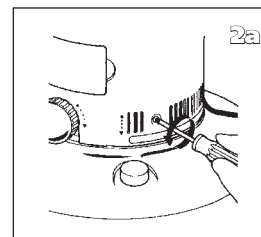
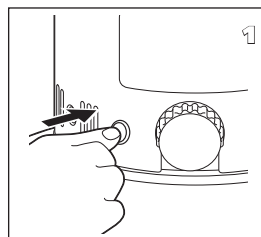

**BEMÆRK:** Kontroller at toppen af vægejustereren og toppen af den primære luftkanal har samme højde. Hvis de afviger fra hinanden, har flammerne også tendens til at være ujævne.

**10** Stram de tre (3) vingemøtrikker omkring vægejustereren.

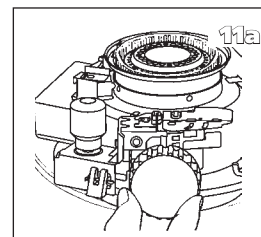
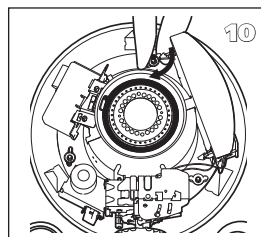

**11** Drej på vægejusteringsknappen for at kontrollere, at vægen bevæges smidigt op- og nedad. Drej vægejusteringsknappen for at sikre, at vægen bevæger sig gnidningsløst op og ned.

Kontroller den automatiske flammeslukkerens virkning efter vægen er udskiftet, ved at trykke på sikkerhedsknappen.

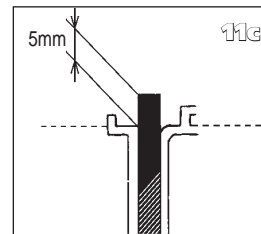
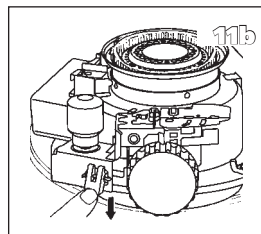

Vægens højde bør være 5mm når vægejusteringsknappen er drejet helt med uret. Sørg for at checke dette.

**BEMÆRK:** Hvis vægen ikke bevæger sig gnidningsløst og let, eller vægens højde ikke ligger imellem 4-6mm, må ovnen ikke bruges. Afmonter den og gentag fra punkt 6 til 11.

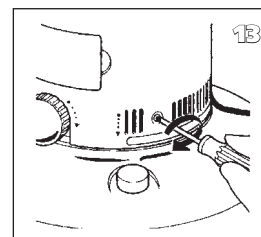
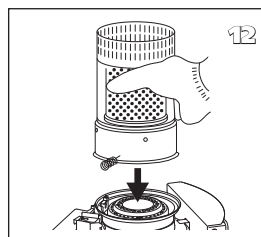

**BEMÆRK:** Hvis der er flossede kanter foroven på vægen, skal de forsigtigt klippes af med en saks. **SKÆR IKKE** i selve vægen.

**12** Monter varmekammeret.

**13** Sæt dækslet til varmeapparatet tilbage på brændstoftanken og lås det fast i positionen med tre (3) skruer. Sæt batterierne i batteriholderen igen. Sørg for, at det varmekammer er rigtigt anbragt ved at bevæge håndtaget til varmekammer-ledningen til venstre og højre.

Kontroller igen, at den automatiske slukker fungerer korrekt.

**BEMÆRK:** Før du tænder en ny væge første gang, skal vægen drejes ned i den laveste position, og vægen skal mættes med petroleum i cirka tredive (30) minutter.

## M DATABLAD

(a) Leverandørens navn / varemærke	TOYOTOMI Europe Sales B.V.
(b) Model	KS-R26
(c) Energieffektivitetsklasse	A
(d) Den direkte varmeydelse	2.6kW
(e) Den indirekte varmeydelse	N/A
(f) Energieffektivitetsindekset	90.0%
(g) Virkningsgrad	100%
(h) Eventuelle specifikke forholdsregler	For montage-, installations- eller vedligeholdelsesinstruktioner henvises til betjeningsvejledning.

## N VIGTIGE DELE

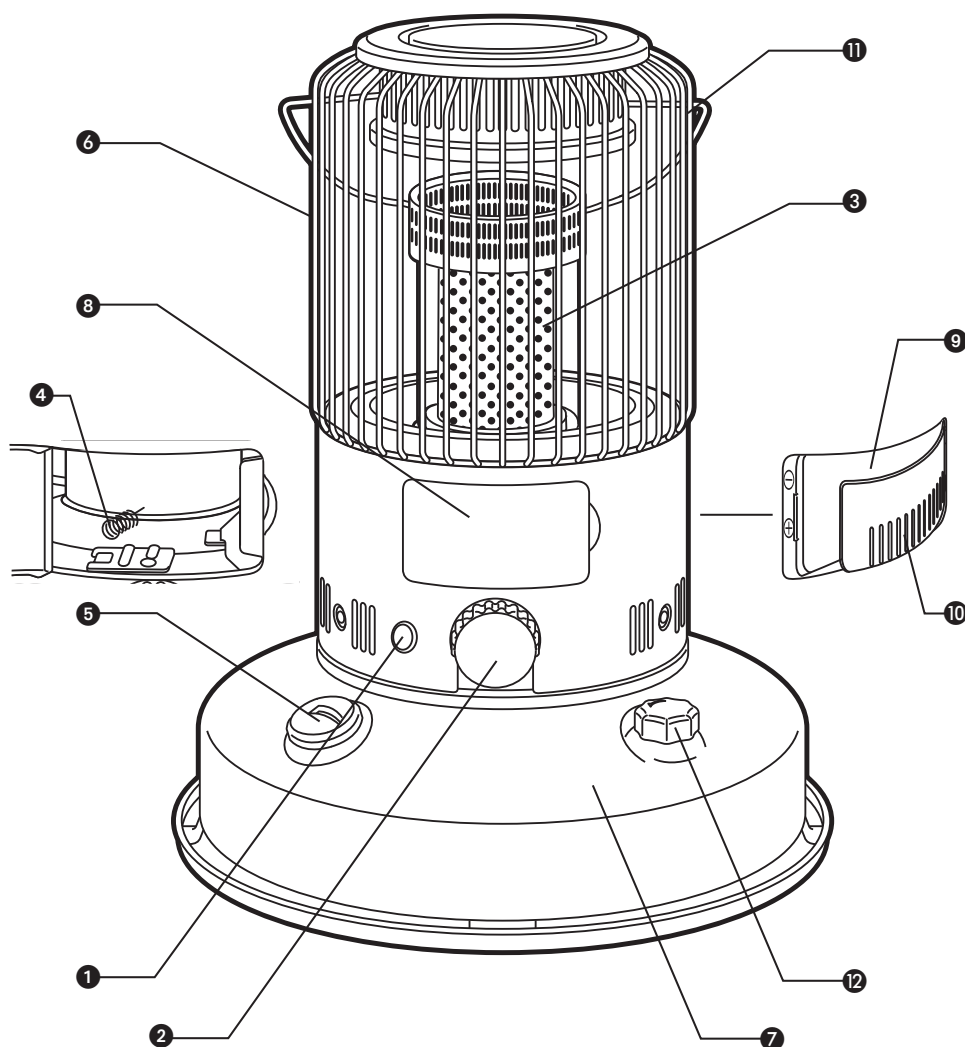

- ① Sikkerhedsknap (til nødstop)
- ② Vægejusteringsknap
- ③ Brændkammer
- ④ Brændkammerhåndtag
- ⑤ Brændstofindikator
- ⑥ Grill
- ⑦ Brændstoftank
- ⑧ Adgangsdør
- ⑨ Batteriholder
- ⑩ Batteridæksel
- ⑪ Bæregreb
- ⑫ Tankdæksel





**Distributed in Europe by TOYOTOMI EUROPE SALES B.V.**

Should you require further information or should particular problems occur that are not dealt with in this operating manual, please visit our website [www.toyotomi.eu](http://www.toyotomi.eu) or contact our Sales Support (you find its phone number on [www.toyotomi.eu](http://www.toyotomi.eu)).

Falls Sie weitere Informationen wünschen, oder sollten besondere Probleme auftreten, die in dieser Bedienungsanleitung nicht ausführlich genug behandelt werden, besuchen Sie bitte unsere Website ([www.toyotomi.eu](http://www.toyotomi.eu)), oder fordern Sie die benötigte Auskunft von unserem Kundendienst an (Telefonnummer auf [www.toyotomi.eu](http://www.toyotomi.eu)).

Wenst u nadere informatie, of indien er bijzondere problemen optreden die in deze gebruiksaanwijzing niet behandeld zijn, bezoekt u dan onze website [www.toyotomi.eu](http://www.toyotomi.eu) of vraag de benodigde informatie op bij de afdeling Sales Support (adres en telefoonnummer op [www.toyotomi.eu](http://www.toyotomi.eu)).

Si necesitara más información o surgiera algún problema concreto que no abarque este manual operativo, visítenos en [www.toyotomi.eu](http://www.toyotomi.eu) o contacte con nuestro equipo de asistencia postventa (encontrará el número de teléfono en [www.toyotomi.eu](http://www.toyotomi.eu)).

In caso aveste bisogno di ulteriori informazioni o riscontrate particolari problemi che non sono presi in considerazione nel presente manuale, vi invitiamo a visitare il nostro sito [www.toyotomi.eu](http://www.toyotomi.eu) o contattare la nostra assistenza (il cui numero di telefono é indicato nel nostro sito [www.toyotomi.eu](http://www.toyotomi.eu)).

Hvis du ønsker yderligere information eller, hvis der opstår problemer, som ikke behandles i brugsanvisningen, bedes du besøge vores webside [www.toyotomi.eu](http://www.toyotomi.eu) eller kontakt afdelingen Sales Support (adresse og telefonnummer på [www.toyotomi.eu](http://www.toyotomi.eu)).



Kerosun, Toyostove, Toyoset, Toyotomi and Zibro for the the use of paraffin heaters are all registered trademarks of TOYOTOMI Co., Ltd. - Japan.

TOYOTOMI brand paraffin heaters are made in JAPAN and imported by Toyotomi Europe Sales B.V.